

System Pro E Comfort Mistral

Nagyobb IP védetségű szekrények



Tartalom

Bevezetés

System pro E comfort MISTRAL®	2
-------------------------------	---

System pro E comfort MISTRAL41F

A System pro E comfort MISTRAL41F jellemzők	4
- System pro E comfort MISTRAL41F, GWT650 változat	10
- System pro E comfort MISTRAL41F, GWT850 változat	12
- System pro E comfort MISTRAL41F, PE/N sínes változat	14
- System pro E comfort MISTRAL41F, tartozékok	16

System pro E comfort MISTRAL41W

A System pro E comfort MISTRAL41W jellemzők	18
- System pro E comfort MISTRAL41W, GWT650 változat	24
- System pro E comfort MISTRAL41W, GWT750 változat	26
- System pro E comfort MISTRAL41W, PE/N sínes változat	28
- System pro E comfort MISTRAL41W, tartozékok	30

System pro E comfort MISTRAL65

A System pro E comfort MISTRAL65 jellemzők	32
- System pro E comfort MISTRAL65, GWT650 változat	40
- System pro E comfort MISTRAL65, GWT750 változat	42
- System pro E comfort MISTRAL65, PE/N sínes változat	44
- System pro E comfort MISTRAL65, tartozékok	46

PE/N blokkok

- PE/N blokkok	48
- Méretek	49

Műszaki adatok

System pro E comfort MISTRAL41F műszaki adatok	50
System pro E comfort MISTRAL41W műszaki adatok	52
System pro E comfort MISTRAL65 műszaki adatok	54
Vegyí anyagokkal szembeni ellenállóképesség	56
System pro E comfort MISTRAL41F, hátsó és oldalsó kikönnnyítések	57
System pro E comfort MISTRAL65, felső és alsó kikönnnyítések	59

Méretrajzok

System pro E comfort MISTRAL41F, méretek	60
System pro E comfort MISTRAL41W, méretek	62
System pro E comfort MISTRAL65, méretek	64

További lakáselosztók, kötődobozok és kábelcsatornák

Nagyobb IP védettségű szekrények (IP65 Europa, Gemini)

Műanyag kötődobozok, IP40	68
Műanyag kötődobozok, IP55	69
Műanyag kötődobozok, IP65	71
Gemini IP66-os elosztószekrények	72
Kábelcsatornák	74
Vészjelzők	76

System pro E comfort MISTRAL® Alkosson valami igazán egyedit!

Az új system pro E comfort MISTRAL® termékcsalád szabad és rugalmas felhasználást biztosít szinte bármilyen villamosenergia elosztórendszer kiépítéséhez ipari, közületi vagy lakossági felhasználás esetén. A kiselosztók tervezésekor a hatékonyság növelésére, a biztonság fokozására és a termékek lehető legsokoldalúbb felhasználhatóságára helyezték a hangsúlyt.



Gyors és egyszerű szerelés

A tágas belső tér gyorsá és egyszerűvé teszi a kábelek bekötését, és van lehetőség a kábelek rögzítésére az erre a célra kialakított rögzítő fűlekhez. A rugalmasabb kivitelezés érdekében a két színben elérhető bepattintható gyári sorkapcsok a szekrények aljára és tetejére egyaránt rögzíthetőek. A system pro E comfort MISTRAL® sorozat a széleskörű felhasználás érdekében kompatibilis kiegészítők nagy választékával is rendelkezik.

Elegáns formatervezés

A halogénmentes (GWT650* verzió), újrahasznosítható műanyagból készült szekrények IP41 vagy IP65 védelemmel rendelkeznek. Falon kívüli vagy süllyesztett kivitelben egyaránt elérhetőek, hogy megfeleljenek az Ön esztétikai elvárásainak is. A 180°-ig nyitható átlátszó vagy teli ajtó elegáns külsőt kölcsönöz és teljes hozzáférést biztosít a berendezés belsejéhez. A tökéletes szimmetriának köszönhetően az

*: Izzóhuzalos vizsgálati módszer. A vizsgált terméknek a megadott hőterhelést el kell viselnie anélkül, hogy lángra kapna, illetve ha lángra kap a hőforrás eltávolítását követő 30s időn belül a lángot ki kell tudnia oltani anélkül, hogy a vizsgált darabból esetleg lecsöppenő anyag az alatta elhelyezkedő egyéb tárgyakat (a vizsgálatnál papírt) meggyújtana.

előlap forgatásával az ajtó jobbra vagy balra nyitása könnyen megoldható.

A system pro E comfort MISTRAL® sorozat minden elemét a szerelés megkönnyítését alapvető célként kitűzve, de eközben a minőségi és esztétikai szempontokat is szem előtt tartva tervezték meg.



Mára az innováció már nem csak funkcionálisan és műszakilag fejlett megoldások keresését foglalja magában. Számunkra innovatívnak lenni az előbbieken túl hosszú távú környezettudatos gondolkodást is jelent, melynek során környezetkímélő anyagokat használunk fel termékeink teljes élettartamán keresztül. Ennek köszönhetően elosztóink 100%-ban újrahasznosítható halogénmentes műanyagból készülnek. A lakáselosztók környezetbarátságát életciklus elemzéssel (LCA) értékeljük, ez egy objektív vizsgálati módszer a gyártás során felhasznált anyagok és energia környezetre gyakorolt hatásainak meghatározására.

System pro E comfort MISTRAL 41F sorozat

Alkosson valami igazán egyedit!

Az új System pro E comfort MISTRAL41F termékcsalád szabad és rugalmas felhasználást biztosít szinte bármilyen villamosenergia elosztórendszer kiépítéséhez lakossági felhasználás esetén. A falba süllyeszthető, IP41 védettségű lakáelosztók tervezésekor a hatékonyság növelésére, a biztonság fokozására és a termékek lehető leg sokoldalúbb felhasználhatóságára helyezték a hangsúlyt.

A System pro E comfort MISTRAL41F sorozat az egyik legszélesebb körben felhasználható termékcsalád a piacon, amely három különböző kábelbevezetési lehetőséggel, 72 modulig terjedő mérettel, tégl-, beton- és gipszkarton falba egyaránt beépíthető. Az elosztó mélysége tökéletes egyensúlyt biztosít a szerelési hely és a vékony falakba építhetőség között. A legfeljebb 28 mm vastag előlapnak köszönhetően az egységek a legszűkebb helyekre is beférnek.

A System pro E comfort MISTRAL41F család minden elemét úgy tervezték, hogy könnyen szerelhető, kiváló minőségű elosztószekrényekre Ön is büszkén tekinthessen.



Elegáns kivitel,
megbízható megoldás,
esztétikus látvány.



Számtalan kialakítási lehetőség

Az ajtó 180°-ig nyitható,
teljes hozzáférést biztosítva
a berendezés belsejéhez.

Átlátszó türkizkék, vagy
teli fehér ajtóval egyaránt
elérhető.

Az elosztó mélysége
tökéletes egyensúlyt biztosít
a szereléshez rendelkezésre
álló hely és a vékony falakba
építhetőség között.

A szimmetrikus kivitelnek
köszönhetően az ajtó
nyithatósága mindkét irányba
egyszerűen megoldható.

Számtalan kialakítási lehetőség

Vízszintes sorolhatóság

Az elosztók egymás mellé sorolhatóak a vízszintes összekötő elem segítségével, amely egyszerre védőcső és távtartó funkciót is ellát.



Kőműves maszk

Minden szekrényhez tartozik egy kőműves maszk, amely meggátolja az elosztó belsejének szennyeződését a beépítés során felhasznált anyagoktól.

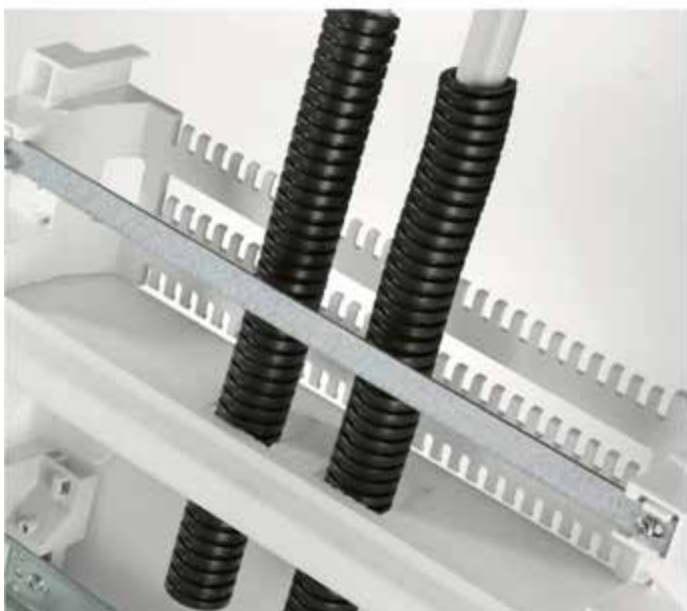

Egy tartozék, két funkció

Egy egyszerű tartozék két feladattal: védőcsövek rögzítése az elosztó burkolatához, illetve két elosztó függőleges sorolása.

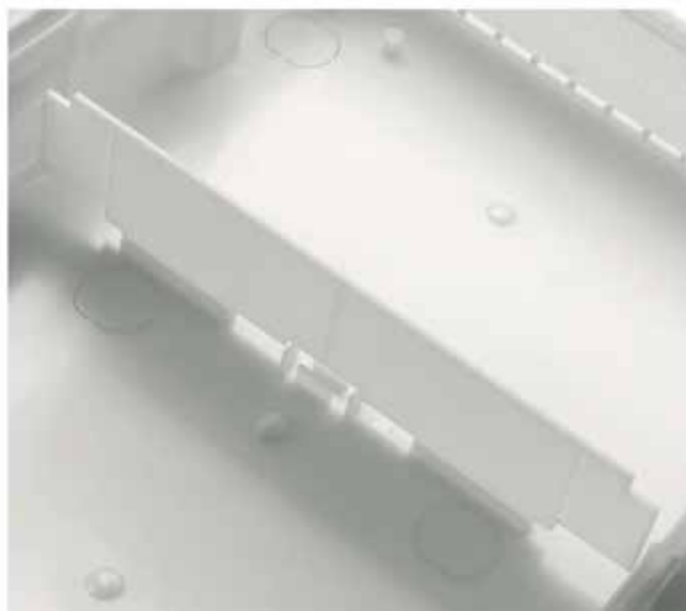

Belső elválasztás

A vízszintes elválasztók segítségével az elosztó belső tere két részre osztható.

Kábelbevezetők

Az előre bevágott kábelbevezetők olyan kialakításúak, hogy csak akkora részt kelljen kivágni, amennyi szükséges. A kikönyvitett kábelbevezetők pedig a gégecsövek és védőcsövek megbízható és biztonságos elhelyezését szolgálják, különösen gipszkarton falba történő szerelés esetén.



Két kalapsín pozíció

A különböző mélységű készülékek megfelelő süllyesztéséhez, mint például az S200 és S800 kismegszakítók, a kalapsínnek két különböző mélységben rögzíthető az elosztóban.



Rögzített csavarfedelek

A csavarfedelek az előlapba vannak akasztva, így eltávolításuk során sem kell félni elvesztésüktől.



Kalapsínre pattintható sorkapcsok

Az elosztó aljába egy külön kalapsín is beszerelhető a sorkapcsok számára.

Sokoldalú termékcsalád minden alkalmazásra

A System pro E comfort MISTRAL41F sorozat egyszerű felépítésének köszönhetően az egységek könnyen és gyorsan összeszerelhetők. Kialakításuk rugalmas felhasználhatóságot tesz lehetővé, amely számtalan elvárásnak megfelel.

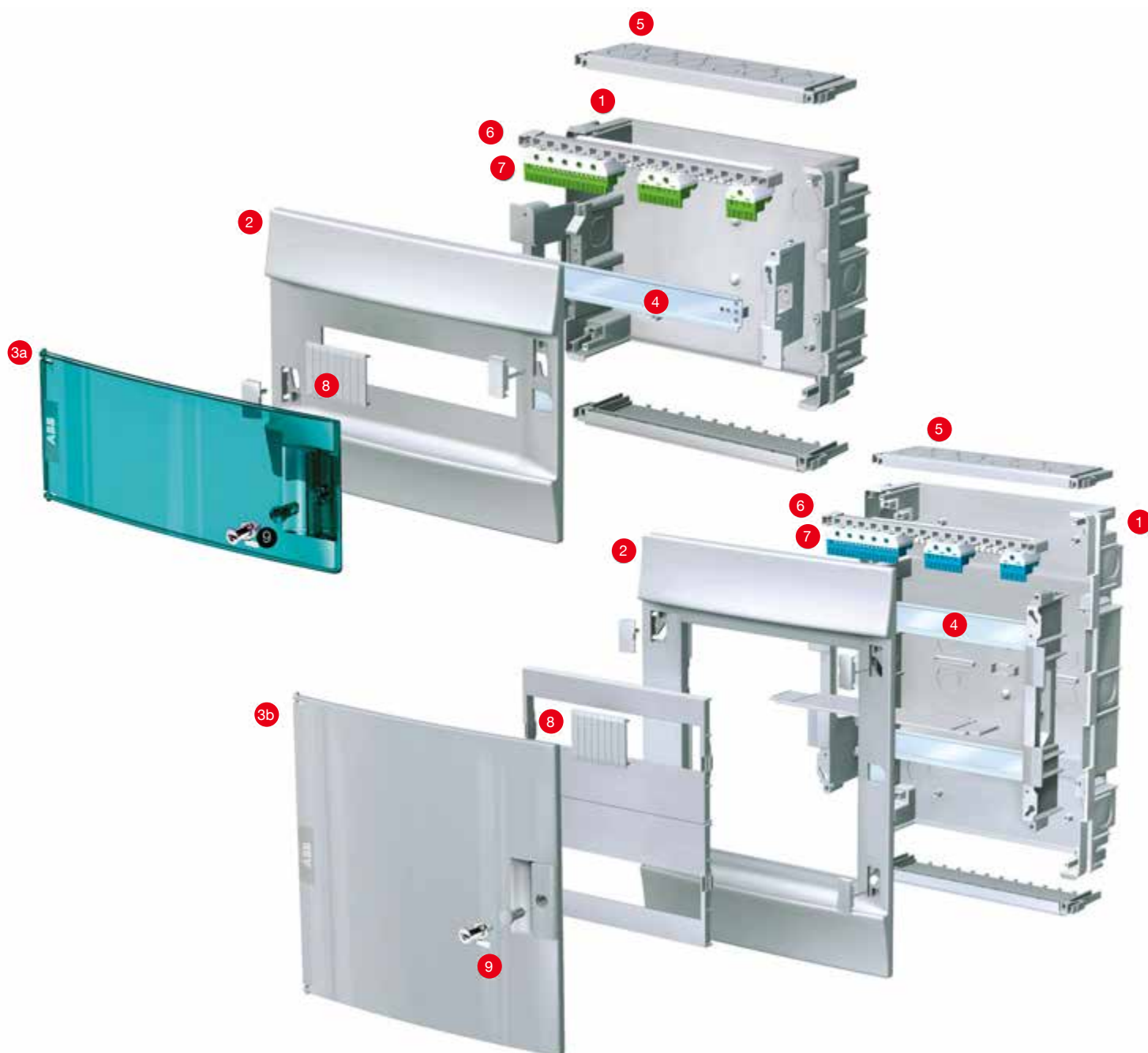

1. Fali szerelődoboz
2. Megfordítható előlap
3. a) Átlátszó ajtó
- b) Teli ajtó RAL7035

4. Kalapsín
5. Kábelbevezetők
6. PE/N tartósín
7. Bepattintható PE/N sorkapcsok

8. Modultakaró
9. Zárszerkezet



Vízszintezés

Az előlap külső állítócsavarok segítségével vízszintezhető, akkor is, ha maga az elosztó enyhén meggörbült.



Új generációs sorkapcsok

Az új System pro E comfort MISTRAL® termékcsalád egy teljesen új sorkapocsblokk rendszerrel rendelkezik. A gyors és hatékony kábelbekötés érdekében csavaros-, vagy rugós kivitelben egyaránt elérhető 63 vagy 100 A névleges áramerősségig.

Védettségi osztály: IP41

Első számjegy: 4

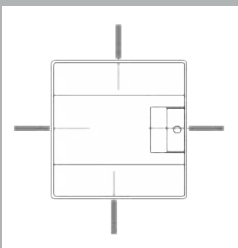

- Védettség a szekrény belsejében lévő feszültség alatt lévő illetve mozgó alkatrészek 1mm-nél vastagabb tárggyal történő érintésével szemben

Második számjegy: 1

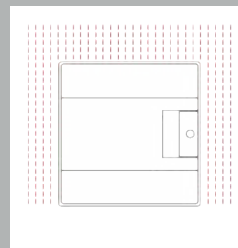

- Védettség függőlegesen csöpögő vízzel szemben (pl.: páralecsapódás)

System pro E comfort MISTRAL41F, GWT650 változat

Megnevezés	GWT	Modul- szám	Méretek Szé x Ma x Mé	ABB rendelési kód	Cikkszám	Csomagolási egység
		[18 mm]	[mm]			

1 Soros



4 modul

MISTRAL41F Sülyesztett elosztó teli ajtóval 4M	650	4	152x202x105	1SLM004100A1100		1/24
MISTRAL41F Sülyesztett elosztó átlátszó ajtóval 4M	650	4	152x202x105	1SLM004100A1200		1/24
MISTRAL41F Előlap átlátszó ajtóval 4M	650	4	152x202x25	1SLM004100A1600		1/24
MISTRAL41F 650 Sülyesztett doboz 4M	650	4	129x182x80	1SLM004100A1700		1/24



6 modul

MISTRAL41F Sülyesztett elosztó teli ajtóval 6M	650	6	152x202x105	1SLM004100A1101		1/18
MISTRAL41F Sülyesztett elosztó átlátszó ajtóval 6M	650	6	152x202x105	1SLM004100A1201		1/18
MISTRAL41F Előlap átlátszó ajtóval 6M	650	6	152x202x25	1SLM004100A1601		1/18
MISTRAL41F 650 Sülyesztett doboz 6M	650	6	129x182x80	1SLM004100A1701		1/18



8 modul

MISTRAL41F Sülyesztett elosztó teli ajtóval 8M	650	8	232x250x108	1SLM004100A1102		1/12
MISTRAL41F Sülyesztett elosztó átlátszó ajtóval 8M	650	8	232x250x108	1SLM004100A1202		1/12
MISTRAL41F Előlap átlátszó ajtóval 8M	650	8	232x250x28	1SLM004100A1602		1/12
MISTRAL41F MISTRAL41 650 Sülyesztett doboz 8M	650	8	206x230x80	1SLM004100A1702		1/12



12 modul

MISTRAL41F Sülyesztett elosztó teli ajtóval 12M	650	12	320x250x108	1SLM004100A1103		1/9
MISTRAL41F Sülyesztett elosztó átlátszó ajtóval 12M	650	12	320x250x108	1SLM004100A1203		1/9
MISTRAL41F Előlap átlátszó ajtóval 12M	650	12	320x250x28	1SLM004100A1603		1/9
MISTRAL41F 650 Sülyesztett doboz 12M	650	12	294x230x80	1SLM004100A1703		1/9



18 modul

MISTRAL41F Sülyesztett elosztó teli ajtóval 18M	650	18	430x250x108	1SLM004100A1104		1/6
MISTRAL41F Sülyesztett elosztó átlátszó ajtóval 18M	650	18	430x250x108	1SLM004100A1204		1/6
MISTRAL41F Előlap átlátszó ajtóval 18M	650	18	430x250x28	1SLM004100A1604		1/6
MISTRAL41F 650 Sülyesztett doboz 18M	650	18	404x230x80	1SLM004100A1704		1/6



24 modul

2 Soros						
MISTRAL41F Sülyesztett elosztó teli ajtóval 24M	650	24	320x435x108	1SLM004100A1105		1/5
MISTRAL41F Sülyesztett elosztó átlátszó ajtóval 24M	650	24	320x435x108	1SLM004100A1205		1/5
MISTRAL41F Előlap átlátszó ajtóval 24M	650	24	320x435x28	1SLM004100A1605		1/5
MISTRAL41F 650 Sülyesztett doboz 24M	650	24	294x415x80	1SLM004100A1705		1/5



36 modul

MISTRAL41F Sülyesztett elosztó teli ajtóval 36M 2 soros	650	36	430x435x108	1SLM004100A1106		1/3
MISTRAL41F Sülyesztett elosztó átlátszó ajtóval 36M 2 soros	650	24	320x435x108	1SLM004100A1205		1/3

Megnevezés	GWT	Modul- szám	Méreték Szé x Ma x Mé	ABB rendelési kód	Cikk- szám	Csomago- lási egység
		[18 mm]	[mm]			



36 modul

3 Soros

MISTRAL41F Súlyesztett elosztó teli ajtóval 36M 3 soros	650	36	320x600x108	1SLM004100A1107		1/4
MISTRAL41F Súlyesztett elosztó átlátszó ajtóval 36M 3 soros	650	36	320x600x108	1SLM004100A1207		1/4



54 modul

MISTRAL41F Súlyesztett elosztó teli ajtóval 54M	650	54	430x600x128	1SLM004100A1109		1/1
MISTRAL41F Súlyesztett elosztó átlátszó ajtóval 54M	650	54	430x600x128	1SLM004100A1209		1/1



48 modul

4 Soros

MISTRAL41F Súlyesztett elosztó teli ajtóval 48M	650	48	320x735x108	1SLM004100A1108		1/1
MISTRAL41F Súlyesztett elosztó átlátszó ajtóval 48M	650	48	320x735x108	1SLM004100A1208		1/1



72 modul

MISTRAL41F Súlyesztett elosztó teli ajtóval 72M	650	72	430x735x128	1SLM004100A1110		1/1
MISTRAL41F Súlyesztett elosztó átlátszó ajtóval 72M	650	72	430x735x128	1SLM004100A1210		1/1

System pro E comfort MISTRAL41F, GWT850 változat

Megnevezés	GWT	Modul- szám	Méreték Szé x Ma x Mé	ABB rendelési kód	Cikk- szám	Csomago- lási egység
		[18 mm]	[mm]			

1 Soros

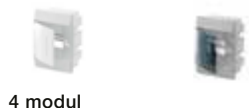

4 modul

MISTRAL41F 850 Süllyesztett elosztó teli ajtóval 4M	850	4	152x202x105	1SLM004100A1300		1/24
MISTRAL41F 850 Süllyesztett elosztó átlátszó ajtóval 4M	850	4	152x202x105	1SLM004100A1400		1/24



6 modul

MISTRAL41F 850 Süllyesztett elosztó teli ajtóval 6M	850	6	192x202x105	1SLM004100A1301		1/18
MISTRAL41F 850 Süllyesztett elosztó átlátszó ajtóval 6M	850	6	192x202x105	1SLM004100A1401		1/18

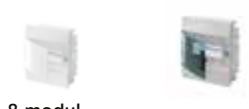

8 modul

MISTRAL41F 850 Süllyesztett elosztó teli ajtóval 8 M	850	8	232x250x108	1SLM004100A1302		1/12
MISTRAL41F 850 Süllyesztett elosztó átlátszó ajtóval 8 M	850	8	232x250x108	1SLM004100A1402		1/12



12 modul

MISTRAL41F 850 Süllyesztett elosztó teli ajtóval 12M	850	12	320x250x108	1SLM004100A1303		1/9
MISTRAL41F 850 Süllyesztett elosztó átlátszó ajtóval 12M	850	12	320x250x108	1SLM004100A1403		1/9



18 modul

MISTRAL41F 850 Süllyesztett elosztó teli ajtóval 18M	850	18	430x250x108	1SLM004100A1304		1/6
MISTRAL41F 850 Süllyesztett elosztó átlátszó ajtóval 18M	850	18	430x250x108	1SLM004100A1404		1/6



24 modul

2 Soros

MISTRAL41F 850 Süllyesztett elosztó teli ajtóval 24M	850	24	320x435x108	1SLM004100A1305		1/5
MISTRAL41F 850 Süllyesztett elosztó átlátszó ajtóval 24M	850	24	320x435x108	1SLM004100A1405		1/5



36 modul

MISTRAL41F 850 Süllyesztett elosztó teli ajtóval 36M 2 soros	850	36	430x435x108	1SLM004100A1306		1/3
MISTRAL41F 850 Süllyesztett elosztó átlátszó ajtóval 36M 2 soros	850	36	430x435x108	1SLM004100A1406		1/3

Megnevezés	GWT	Modul- szám	Méreték Szé x Ma x Mé	ABB rendelési kód	Cikk- szám	Csomago- lási egység
		[18 mm]	[mm]			

3 Soros

MISTRAL41F 850 Süllyesztett elosztó teli ajtóval 36M 3 soros	850	36	320x600x108	1SLM004100A1307		1/4
MISTRAL41F 850 Süllyesztett elosztó átlátszó ajtóval 36M 3 soros	850	36	320x600x108	1SLM004100A1407		1/4

MISTRAL41F 850 Süllyesztett elosztó teli ajtóval 54M	850	54	430x600x128	1SLM004100A1309		1/1
MISTRAL41F 850 Süllyesztett elosztó átlátszó ajtóval 54M	850	54	430x600x128	1SLM004100A1409		1/1

4 Soros

MISTRAL41F 850 Süllyesztett elosztó teli ajtóval 48M	850	48	320x735x108	1SLM004100A1308		1/1
MISTRAL41F 850 Süllyesztett elosztó átlátszó ajtóval 48M	850	48	320x735x108	1SLM004100A1408		1/1

MISTRAL41F 850 Süllyesztett elosztó teli ajtóval 72M	850	72	430x735x128	1SLM004100A1310		1/1
MISTRAL41F 850 Süllyesztett elosztó átlátszó ajtóval 72M	850	72	430x735x128	1SLM004100A1410		1/1



36 modul



54 modul



48 modul



72 modul

System pro E comfort MISTRAL41F PE/N sínes változat

Megnevezés	GWT	Modul- szám [18 mm]	Méreték Szé x Ma x Mé [mm]	ABB rendelési kód	Cikkszám	Csomago- lási egység
MISTRAL41F süllyesztett elosztó, átlátszó ajtóval 8M 12SM	650	8	232x250x108	1SLM004101A1202		1/12
MISTRAL41F süllyesztett elosztó, teli ajtóval 8M 12SM	650	8	232x250x108	1SLM004102A1102		1/12
<p>1 SPE007715F0751 1 SPE007715F0731 1 SPE007715F0741</p>						
MISTRAL41F süllyesztett elosztó, átlátszó ajtóval 12M 12SM	650	12	320x250x108	1SLM004101A1203		1/8
MISTRAL41F süllyesztett elosztó, teli ajtóval 12M 12SM	650	12	320x250x108	1SLM004102A1103		1/8
<p>1 SPE007715F0752 1 SPE007715F0731 1 SPE007715F0741</p>						
MISTRAL41F süllyesztett elosztó, átlátszó ajtóval 18M 22SM	650	18	430x250x108	1SLM004101A1204		1/6
MISTRAL41F süllyesztett elosztó, teli ajtóval 18M 22SM	650	18	430x250x108	1SLM004101A1204		1/6
<p>1 SPE007715F0753 1 SPE007715F0732 1 SPE007715F0742</p>						
MISTRAL41F süllyesztett elosztó, átlátszó ajtóval 24M 32SM	650	24	320x435x108	1SLM004101A1205		1/5
MISTRAL41F süllyesztett elosztó, teli ajtóval 24M 32SM	650	24	320x435x108	1SLM004102A1105		1/5
<p>1 SPE007715F0752 1 SPE007715F0733 1 SPE007715F0743</p>						
MISTRAL41F süllyesztett elosztó, átlátszó ajtóval 36M 2 soros 42SM	650	36	430x435x108	1SLM004101A1206		1/3
MISTRAL41F süllyesztett elosztó, teli ajtóval 36M 2 soros 42SM	650	36	430x435x108	1SLM004102A1106		1/3
<p>1 SPE007715F0752 1 SPE007715F0734 1 SPE007715F0744</p>						
MISTRAL41F süllyesztett elosztó, átlátszó ajtóval 36M 3 soros 44SM	650	36	320x600x108	1SLM004101A1207		1/4
MISTRAL41F süllyesztett elosztó, teli ajtóval 36M 3 soros 44SM	650	36	320x600x108	1SLM004102A1107		1/4
<p>1 SPE007715F0752 1 SPE007715F0732 1 SPE007715F0742</p>						
<p>1 SPE007715F0752 1 SPE007715F0732 1 SPE007715F0742</p>						

1SLM004100A1104

8 modul

12 modul

18 modul

24 modul

36 modul

36 modul

Megnevezés	GWT	Modul- szám	Méreték Szé x Ma x Mé	ABB rendelési kód	Cikkszám	Csomagolási egység
		[18 mm]	[mm]			
MISTRAL41F süllyesztett elosztó, átlátszó ajtóval 54M 64SM	650	54	430x600x128	1SLM004101A1209	1/1	1/1
MISTRAL41F süllyesztett elosztó, teli ajtóval 54M 64SM	650	54	430x600x128	1SLM004102A1109	1/1	1/1



54 modul

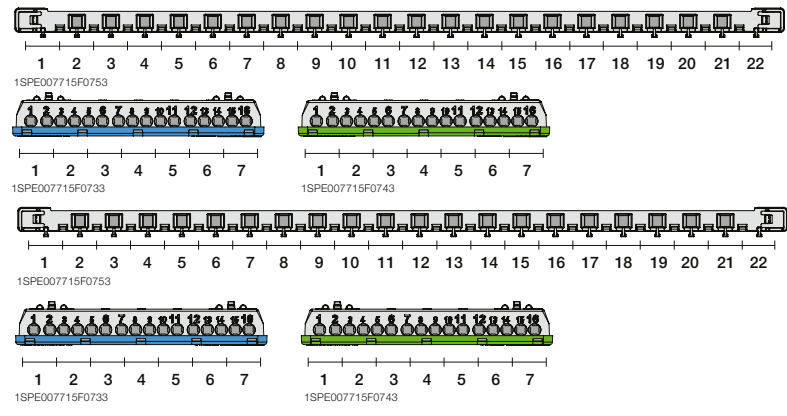

MISTRAL41F süllyesztett elosztó, átlátszó ajtóval 48M 64SM	650	48	320x735x108	1SLM004101A1208	1/1	1/1
MISTRAL41F süllyesztett elosztó, teli ajtóval 48M 64SM	650	48	320x735x108	1SLM004102A1108	1/1	1/1



48 modul

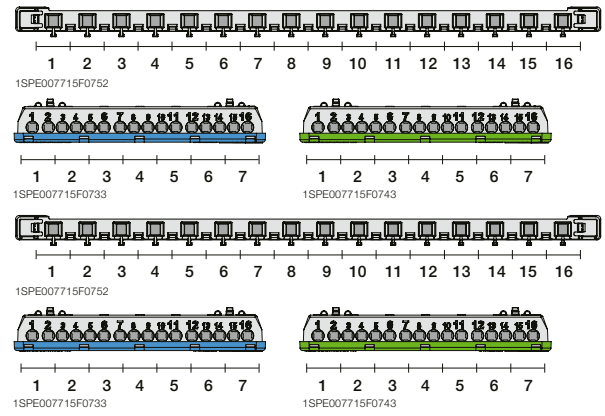

MISTRAL41F süllyesztett elosztó, átlátszó ajtóval 72M 84SM	650	72	430x735x128	1SLM004101A1210	1/1	1/1
MISTRAL41F süllyesztett elosztó, teli ajtóval 72M 84SM	650	72	430x735x128	1SLM004102A1110	1/1	1/1



72 modul

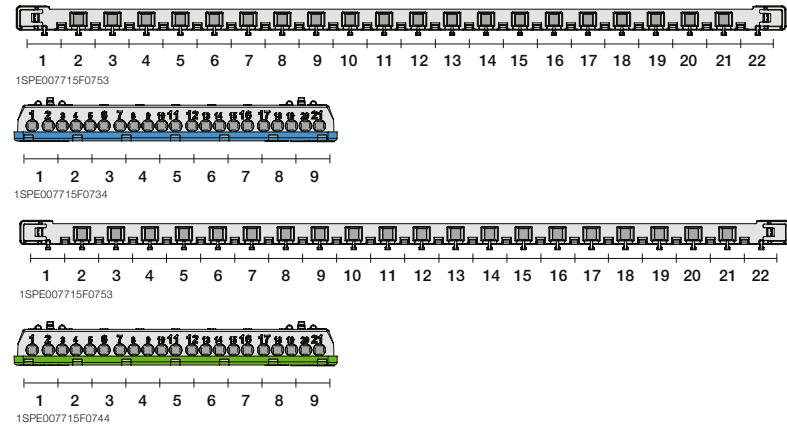

System pro E comfort MISTRAL41F tartozékok



Teli ajtó

Megnevezés	Modulszám [18 mm]	ABB rendelési kód	Cikkszám	Csomagolási egység
Teli ajtó				
Teli ajtó 4M MISTRAL41F	4	1SLM004100A1900		1/20
Teli ajtó 6M MISTRAL41F	6	1SLM004100A1916		1/20
Teli ajtó 8M MISTRAL41F	8	1SLM004100A1902		1/10
Teli ajtó 12M MISTRAL41F	12	1SLM004100A1904		1/20
Teli ajtó 18M MISTRAL41F	18	1SLM004100A1906		1/20
Teli ajtó 24M / 48M MISTRAL41F	24	1SLM004100A1908		1/15
Teli ajtó 36M MISTRAL41F	36	1SLM004100A1910		1/10
Teli ajtó 36M / 72M MISTRAL41F	36	1SLM004100A1912		1/10
Teli ajtó 54M MISTRAL41F	54	1SLM004100A1914		1/5



Átlátszó ajtó

Átlátszó ajtó				
Átlátszó ajtó 4M MISTRAL41F	4	1SLM004100A1901		1/20
Átlátszó ajtó 6M MISTRAL41F	6	1SLM004100A1917		1/20
Átlátszó ajtó 8M MISTRAL41F	8	1SLM004100A1903		1/10
Átlátszó ajtó 12M MISTRAL41F	12	1SLM004100A1905		1/20
Átlátszó ajtó 18M MISTRAL41F	18	1SLM004100A1907		1/20
Átlátszó ajtó 24M / 48M MISTRAL41F	24	1SLM004100A1909		1/15
Átlátszó ajtó 36M MISTRAL41F	36	1SLM004100A1911		1/10
Átlátszó ajtó 36M / 72M MISTRAL41F	36	1SLM004100A1913		1/10
Átlátszó ajtó 54M MISTRAL41F	54	1SLM004100A1915		1/5



Vízszintes összekötő elem



Kábelrendező fésű



Teli maszkok



Zárak



Modultakarók



Függőleges soroló/védőcső tartó



Vízszintes elválasztó



Rögzítő készlet
gipszkartonba szereléshez

Megnevezés	Modulszám [18 mm]	ABB rendelési kód	Cikkszám	Csomagolási egység
További tartozékok				
Vízszintes elválasztó 12M MISTRAL41F	12	1SLM004100A1920		1/100
Vízszintes elválasztó 18M MISTRAL41F	18	1SLM004100A1921		1/100
Függőleges soroló / kábelcsatorna tartó 12M	12	1SLM004100A1922		1/20
Függőleges soroló / kábelcsatorna tartó 18M	18	1SLM004100A1923		1/15
Modultakaró 12M RAL9016	12	1SLM004100A1929		5/180
Kulcsos zár MISTRAL41F		1SLM004100A1931		20/300
Középső teli maszk 12M MISTRAL41F	12	1SLM004100A1945		1/20
Teli maszk 12M MISTRAL41F	12	1SLM004100A1946		1/20
Középső teli maszk 18M MISTRAL41F	18	1SLM004100A1947		1/30
Teli maszk 18M MISTRAL41F	18	1SLM004100A1948		1/30
Vízszintes összekötő elem		1SLM004100A1949		1/50
Kábelrendező fésű		1SLM004100A1942		1/30
Rögzítő készlet gipszkartonba szereléshez		1SLM004100A1944		4/100

System pro E comfort MISTRAL41W sorozat

Alkossa meg saját mesterművét!

Az új System pro E comfort MISTRAL41W termékcsalád szabad és rugalmas felhasználást biztosít szinte bármilyen villamosenergia elosztórendszer kiépítéséhez lakossági felhasználás esetén. A falon kívülre szerelhető, IP41 védettségű lakáselosztókat úgy tervezték, hogy egyedülálló tulajdonságainak köszönhetően elősegítsék a termék sokoldalú felhasználhatóságát.

A System pro E comfort MISTRAL41W sorozat könnyen szerelhető, és elegáns megjelenésével bárhol jól mutat. Tágas belső térrel, többféle ajtóval és kiegészítők széles választékával számtalan kialakítási lehetőség adódik.



Gyorsan és könnyen szerelhető.
Esztétika és egyszerűség
egyben.



Számtalan kialakítási lehetőség

Az ajtó 180°-ig nyitható,
teljes hozzáférést biztosítva
a berendezés belsejéhez

Átlátszó türkizkék színű, teli
fehér ajtós és ajtó nélküli
kivitel egyaránt elérhető

Hátsó fali tartófülek
a biztonságos falra
szereléshez.

A szimmetrikus kivitelnek
köszönhetően az ajtó
nyithatósága mindkét irányba
egyszerűen megoldható.

Számtalan kialakítási lehetőség

Rejtett kábelbevezetők

Az előre bevágott kábelbevezetők lehetővé teszik a kábelek be- és kivezetését az elosztó tetején és alján. A jelölések kívülről nem látszódnak, megőrizve ezáltal az elosztó simaságát.



Bőségesen elegendő belső tér

A nagy belső tér könnyebbé teszi a kábelek bekötését. A kábelcsiptető és kábelrögzítő furatok segítségével a kábelek kábelkötegekkel rögzíthetők a kerethez.



Szükség esetén könnyen bővíthető

lakáselosztó egy extra modullal való bővítéséhez csupán a két kikönnnyített elemet kell eltávolítani. Ez gyors és egyszerű megoldást jelent, ha váratlan bővítésre van szükség.

Gyors és átlátható bekötések

Különböző bepattintható sorkapocsblokkok telepíthetők az elosztók alsó és felső részére, megkönnyítve az N és PE vezetők bekötését. Csavaros vagy rugós bekötésű változat egyaránt elérhető.

Kettős szigetelés

Az elosztó burkolata és minden alkatrésze úgy lett megtervezve, hogy maradéktalanul eleget tegyen a kettős szigetelés követelményeinek.

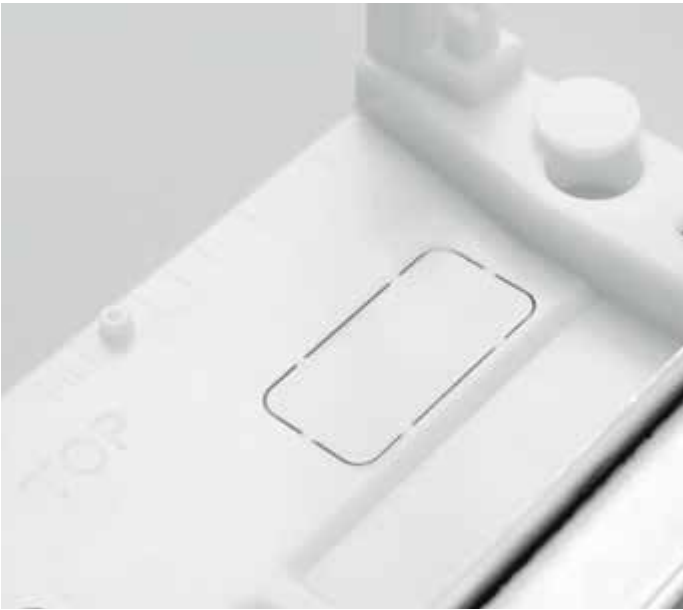

Többsoros elosztók

Többsoros elosztókban a kalapsínek szabványos 125 mm-es távolságra helyezkednek el egymástól.



Kulcsos zár (opcionális)

Az elosztó ergonomikus nyitófüle a nagyobb biztonság érdekében kulcsos zárral is rendelhető, illetve a zár utólag is beszerelhető.

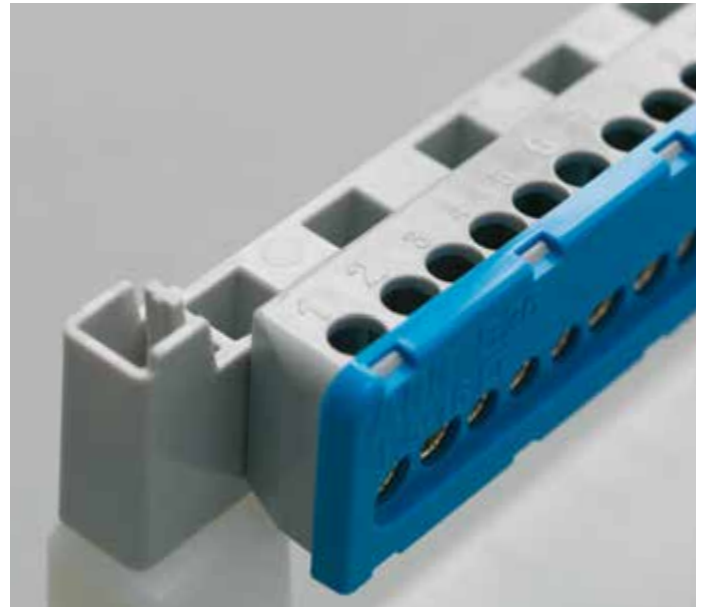

Új generációs sorkapcsok

Az új System pro E comfort MISTRAL® termékcsalád egy teljesen új sorkapocsblokk rendszerrel rendelkezik. A gyors és hatékony huzalozás érdekében csavaros-, vagy rugós kivitelben egyaránt elérhető, 63 vagy 100 A névleges áramerősséggig.

Sokoldalú termékcsalád minden alkalmazásra

A System pro E comfort MISTRAL41W sorozat egyszerű felépítésének köszönhetően az egységek könnyen és gyorsan összeszerelhetők. Kialakításuk rugalmas felhasználhatóságot tesz lehetővé, amely számtalan elvárásnak megfelel.

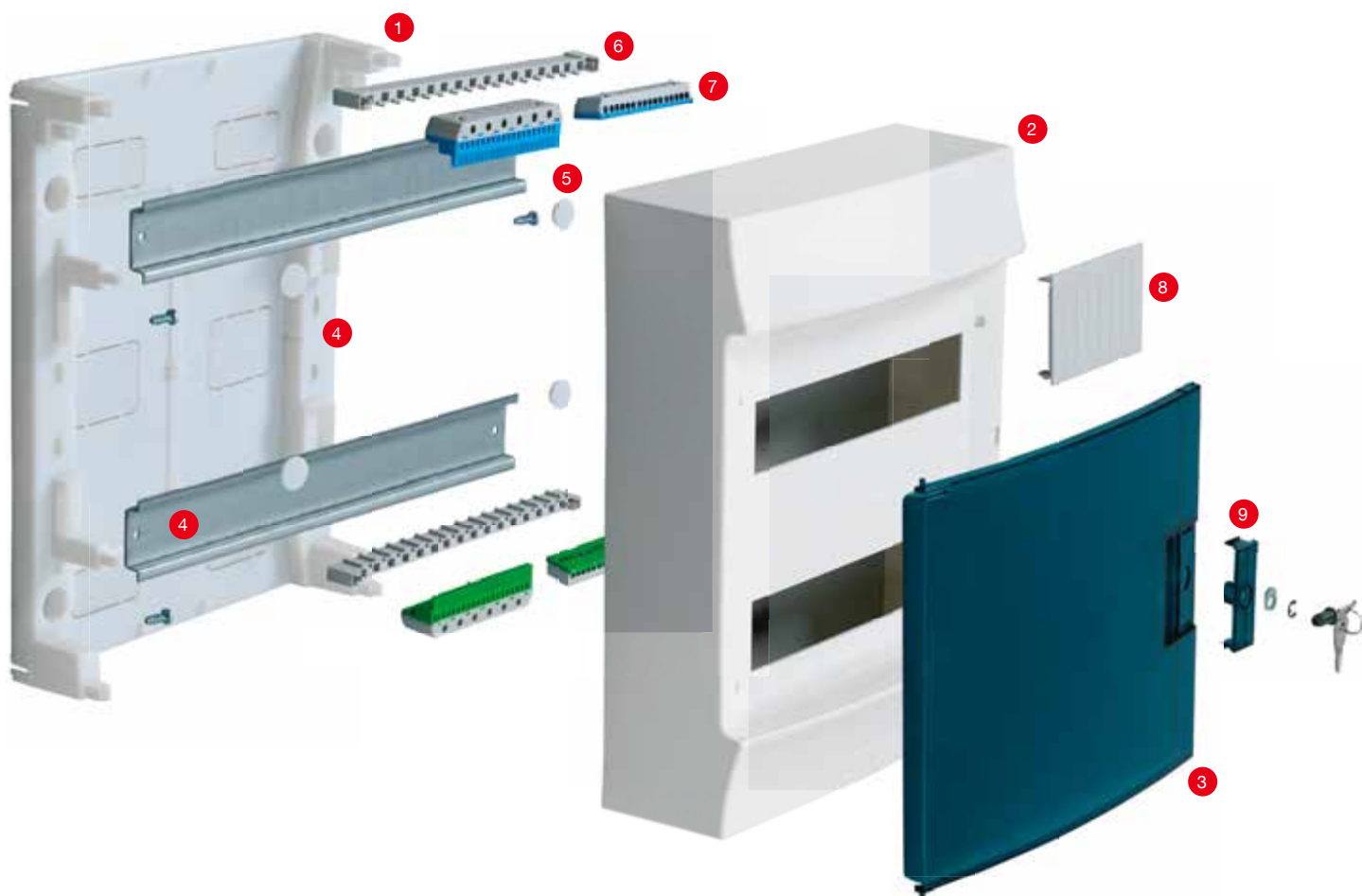

1. Falra szerelhető hátlap
2. Megfordítható előlap
3. Átlátszó ajtó

4. Kalapsín
5. Takarókupak kettős szigetelés
megtartásához
6. PE/N tartósín

7. Felpattintható PE/N sorkapcsok
8. Modultakaró
9. Zárszerkezet

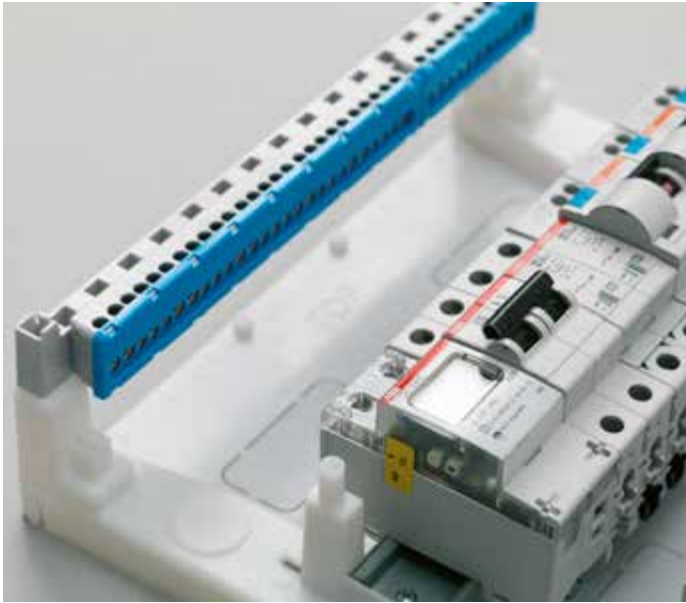

Egységesített termékínálat

A System pro E comfort MISTRAL41W sorozat kompatibilis az ABB egységesített termékínálatával. Ennek köszönhetően sorkapcsok, megszakítók, kapcsolók, túlfeszültségvédelmi eszközök és még sok más készülék építhető bele a széleskörű felhasználhatóság érdekében.

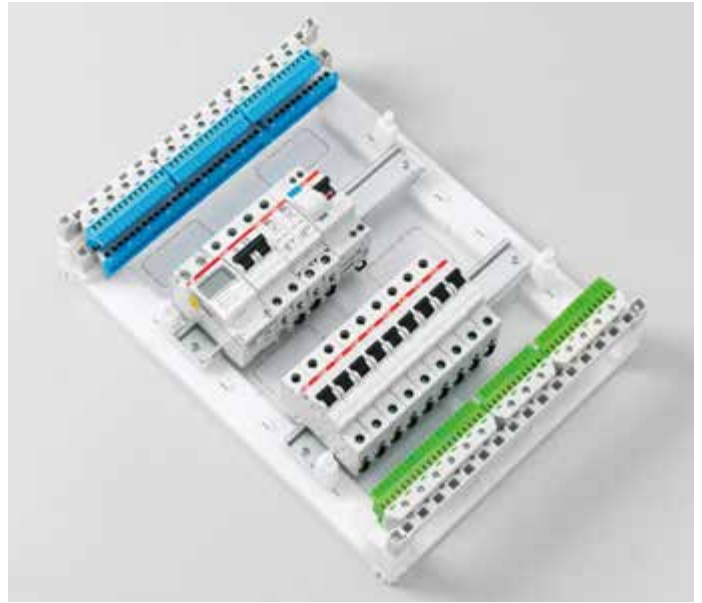

Új generációs sorkapcsok

Sorkapocsblokkok új generációja érhető el két színben, több méretben és két különböző bekötési móddal.

Védettségi osztály: IP41

Első számjegy: 4

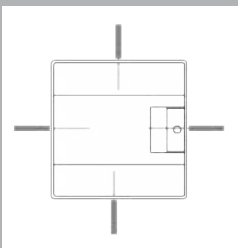

- Védettség a szekrény belsejében lévő feszültség alatt lévő illetve mozgó alkatrészek 1mm-nél vastagabb tárggyal történő érintésével szemben

Második számjegy: 1

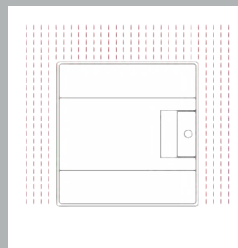

- Védettség függőlegesen csöpögő vízzel szemben (pl.: páralecsapódás)

System pro E comfort MISTRAL41W, GWT650 változat

Megnevezés	GWT	Modul- szám	Méreték Szé x Ma x Mé	ABB rendelési kód	Cikkszám	Csomagolási egység
		[18 mm]	[mm]			

1 Soros



2 modul

MISTRAL41W Falon kívüli elosztó ajtó nélkül 2M	650	2	68x210x93	1SPE007717F0100		1/36
--	-----	---	-----------	-----------------	--	------



4 modul

MISTRAL41W Falon kívüli elosztó ajtó nélkül 4M	650	4	96x210x93	1SPE007717F0200		1/24
MISTRAL41W Falon kívüli elosztó teli ajtóval 4M	650	4	96x210x93	1SPE007717F0210		1/24
MISTRAL41W Falon kívüli elosztó átlátszó ajtóval 4M	650	4	96x210x93	1SPE007717F0220		1/24



8 modul

MISTRAL41W Falon kívüli elosztó ajtó nélkül 8M	650	8	202x257x120	1SPE007717F0300		1/7
MISTRAL41W Falon kívüli elosztó teli ajtóval 8M	650	8	202x257x120	1SPE007717F0310		1/7
MISTRAL41W Falon kívüli elosztó átlátszó ajtóval 8M	650	8	202x257x120	1SPE007717F0320		1/7



12 modul

MISTRAL41W Falon kívüli elosztó ajtó nélkül 12M	650	12	292x257x120	1SPE007717F0400		1/3
MISTRAL41W Falon kívüli elosztó teli ajtóval 12M	650	12	292x257x120	1SPE007717F0410		1/3
MISTRAL41W Falon kívüli elosztó átlátszó ajtóval 12M	650	12	292x257x120	1SPE007717F0420		1/3



18 modul

MISTRAL41W Falon kívüli elosztó ajtó nélkül 18M	650	18	382x257x120	1SPE007717F0800		1/3
MISTRAL41W Falon kívüli elosztó teli ajtóval 18M	650	18	382x257x120	1SPE007717F0810		1/3
MISTRAL41W Falon kívüli elosztó átlátszó ajtóval 18M	650	18	382x257x120	1SPE007717F0820		1/3



24 modul

2 Soros

MISTRAL41W Falon kívüli elosztó ajtó nélkül 24M	650	24	292x382x120	1SPE007717F0500		1/2
MISTRAL41W Falon kívüli elosztó teli ajtóval 24M	650	24	292x382x120	1SPE007717F0510		1/2
MISTRAL41W Falon kívüli elosztó átlátszó ajtóval 24M	650	24	292x382x120	1SPE007717F0520		1/2



36 modul

MISTRAL41W Falon kívüli elosztó ajtó nélkül 36M 2 soros	650	36	382x382x120	1SPE007717F0900		1/2
MISTRAL41W Falon kívüli elosztó teli ajtóval 36M 2 soros	650	36	382x382x120	1SPE007717F0910		1/2
MISTRAL41W Falon kívüli elosztó átlátszó ajtóval 36M 2 soros	650	36	382x382x120	1SPE007717F0920		1/2

Megnevezés	GWT	Modul- szám	Méreték Szé x Ma x Mé	ABB rendelési kód	Cikkszám	Csomago- lási egység
		[18 mm]	[mm]			

3 Soros

MISTRAL41W Falon kívüli elosztó ajtó nélkül 36M 3 soros	650	36	292x507x120	1SPE007717F0600		1/2
MISTRAL41W Falon kívüli elosztó teli ajtóval 36M 3 soros	650	36	292x507x120	1SPE007717F0610		1/2
MISTRAL41W Falon kívüli elosztó átlátszó ajtóval 36M 3 soros	650	36	292x507x120	1SPE007717F0620		1/2
MISTRAL41W Falon kívüli elosztó ajtó nélkül 54M	650	54	382x507x120	1SPE007717F1000		1/2
MISTRAL41W Falon kívüli elosztó teli ajtóval 54M	650	54	382x507x120	1SPE007717F1010		1/2
MISTRAL41W Falon kívüli elosztó átlátszó ajtóval 54M	650	54	382x507x120	1SPE007717F1020		1/2



36 modul



54 modul

4 Soros

MISTRAL41W Falon kívüli elosztó ajtó nélkül 48M	650	48	292x656x120	1SPE007717F0700		1/1
MISTRAL41W Falon kívüli elosztó teli ajtóval 48M	650	48	292x656x120	1SPE007717F0710		1/1
MISTRAL41W Falon kívüli elosztó átlátszó ajtóval 48M	650	48	292x656x120	1SPE007717F0720		1/1
MISTRAL41W Falon kívüli elosztó ajtó nélkül 72M	650	72	382x656x120	1SPE007717F1100		1/1
MISTRAL41W Falon kívüli elosztó teli ajtóval 72M	650	72	382x656x120	1SPE007717F1110		1/1
MISTRAL41W Falon kívüli elosztó átlátszó ajtóval 72M	650	72	382x656x120	1SPE007717F1120		1/1



48 modul



72 modul

System pro E comfort MISTRAL41W, GWT750 változat

Megnevezés	GWT	Modul- szám	Méreték Szé x Ma x Mé	ABB rendelési kód	Cikk- szám	Csomago- lási egység
		[18 mm]	[mm]			

1 Soros

MISTRAL41W 750 Falon kívüli elosztó ajtó nélkül 2M	750	2	68x210x93	1SPE007717F1500		1/36
--	-----	---	-----------	-----------------	--	------

MISTRAL41W 750 Falon kívüli elosztó ajtó nélkül 4M	750	4	96x210x93	1SPE007717F1600		1/24
--	-----	---	-----------	-----------------	--	------

MISTRAL41W 750 Falon kívüli elosztó teli ajtóval 4M	750	4	96x210x93	1SPE007717F1610		1/24
---	-----	---	-----------	-----------------	--	------

MISTRAL41W 750 Falon kívüli elosztó átlátszó ajtóval 4M	750	4	96x210x93	1SPE007717F1620		1/24
---	-----	---	-----------	-----------------	--	------

MISTRAL41W 750 Falon kívüli elosztó ajtó nélkül 8M	750	8	202x257x120	1SPE007717F1700		1/7
--	-----	---	-------------	-----------------	--	-----

MISTRAL41W 750 Falon kívüli elosztó teli ajtóval 8M	750	8	202x257x120	1SPE007717F1710		1/7
---	-----	---	-------------	-----------------	--	-----

MISTRAL41W 750 Falon kívüli elosztó átlátszó ajtóval 8M	750	8	202x257x120	1SPE007717F1720		1/7
---	-----	---	-------------	-----------------	--	-----

MISTRAL41W 750 Falon kívüli elosztó ajtó nélkül 12M	750	12	292x257x120	1SPE007717F1800		1/3
---	-----	----	-------------	-----------------	--	-----

MISTRAL41W 750 Falon kívüli elosztó teli ajtóval 12M	750	12	292x257x120	1SPE007717F1810		1/3
--	-----	----	-------------	-----------------	--	-----

MISTRAL41W 750 Falon kívüli elosztó átlátszó ajtóval 12M	750	12	292x257x120	1SPE007717F1820		1/3
--	-----	----	-------------	-----------------	--	-----

MISTRAL41W 750 Falon kívüli elosztó ajtó nélkül 18M	750	18	382x257x120	1SPE007717F2200		1/3
---	-----	----	-------------	-----------------	--	-----

MISTRAL41W 750 Falon kívüli elosztó teli ajtóval 18M	750	18	382x257x120	1SPE007717F2210		1/3
--	-----	----	-------------	-----------------	--	-----

MISTRAL41W 750 Falon kívüli elosztó átlátszó ajtóval 18M	750	18	382x257x120	1SPE007717F2220		1/3
--	-----	----	-------------	-----------------	--	-----

2 Soros

MISTRAL41W 750 Falon kívüli elosztó ajtó nélkül 24M	750	24	292x382x120	1SPE007717F1900		1/2
---	-----	----	-------------	-----------------	--	-----

MISTRAL41W 750 Falon kívüli elosztó teli ajtóval 24M	750	24	292x382x120	1SPE007717F1910		1/2
--	-----	----	-------------	-----------------	--	-----

MISTRAL41W 750 Falon kívüli elosztó átlátszó ajtóval 24M	750	24	292x382x120	1SPE007717F1920		1/2
--	-----	----	-------------	-----------------	--	-----

MISTRAL41W 750 Falon kívüli elosztó ajtó nélkül 36M 2 soros	750	36	382x382x120	1SPE007717F2300		1/2
---	-----	----	-------------	-----------------	--	-----

MISTRAL41W 750 Falon kívüli elosztó teli ajtóval 36M 2 soros	750	36	382x382x120	1SPE007717F2310		1/2
--	-----	----	-------------	-----------------	--	-----

MISTRAL41W 750 Falon kívüli elosztó átlátszó ajtóval 36M 2 soros	750	36	382x382x120	1SPE007717F2320		1/2
--	-----	----	-------------	-----------------	--	-----



2 modul



4 modul



8 modul



12 modul



18 modul



24 modul



Megnevezés	GWT	Modul- szám	Méret Szé x Ma x Mé	ABB rendelési kód	Cikk- szám	Csomago- lási egység
		[18 mm]	[mm]			

3 Soros

MISTRAL41W 750 Falon kívüli elosztó ajtó nélkül 36M 3 soros	750	36	292x507x120	1SPE007717F2000		1/2
MISTRAL41W 750 Falon kívüli elosztó teli ajtóval 36M 3 soros	750	36	292x507x120	1SPE007717F2010		1/2
MISTRAL41W 750 Falon kívüli elosztó átlátszó ajtóval 36M 3 soros	750	36	292x507x120	1SPE007717F2020		1/2

MISTRAL41W 750 Falon kívüli elosztó ajtó nélkül 54M	750	54	382x507x120	1SPE007717F2400		1/2
MISTRAL41W 750 Falon kívüli elosztó teli ajtóval 54M	750	54	382x507x120	1SPE007717F2410		1/2
MISTRAL41W 750 Falon kívüli elosztó átlátszó ajtóval 54M	750	54	382x507x120	1SPE007717F2420		1/2







4 Soros

MISTRAL41W 750 Falon kívüli elosztó ajtó nélkül 48M	750	48	292x656x120	1SPE007717F2100		1/1
MISTRAL41W 750 Falon kívüli elosztó teli ajtóval 48M	750	48	292x656x120	1SPE007717F2110		1/1
MISTRAL41W 750 Falon kívüli elosztó átlátszó ajtóval 48M	750	48	292x656x120	1SPE007717F2120		1/1

MISTRAL41W 750 Falon kívüli elosztó ajtó nélkül 72M	750	72	382x656x120	1SPE007717F2500		1/1
MISTRAL41W 750 Falon kívüli elosztó teli ajtóval 72M	750	72	382x656x120	1SPE007717F2510		1/1
MISTRAL41W 750 Falon kívüli elosztó átlátszó ajtóval 72M	750	72	382x656x120	1SPE007717F2520		1/1



System pro E comfort MISTRAL41W PE/N sínes változat

	Megnevezés	GWT	Modul- szám	Méreték Szé x Ma x Mé [18 mm] [mm]	ABB rendelési kód	Artikel number	Csomagolási egység
 <p>8 modul</p>	MISTRAL41W falon kívüli elosztó, átlátszó ajtóval 8M 12SM	650	8	202x257x120	1SPE007717F0321	1/7	1/7
	MISTRAL41W falon kívüli elosztó, teli ajtóval 8M 12SM	650	8	202x257x120	1SLM004102A3102	1/7	1/7
 <p>12 modul</p>	MISTRAL41W falon kívüli elosztó, átlátszó ajtóval 12M 12SM	650	12	292x257x120	1SPE007717F0421	1/3	1/3
	MISTRAL41W falon kívüli elosztó, teli ajtóval 12M 12SM	650	12	292x257x120	1SLM004102A3103	1/3	1/3
 <p>18 modul</p>	MISTRAL41W falon kívüli elosztó, átlátszó ajtóval 18M 22SM	650	18	382x257x120	1SPE007717F0821	1/3	1/3
	MISTRAL41W falon kívüli elosztó, teli ajtóval 18M 22SM	650	18	382x257x120	1SLM004102A3104	1/3	1/3
 <p>24 modul</p>	MISTRAL41W falon kívüli elosztó, átlátszó ajtóval 24M 32SM	650	24	292x382x120	1SPE007717F0521	1/2	1/2
	MISTRAL41W falon kívüli elosztó, teli ajtóval 24M 32SM	650	24	292x382x120	1SLM004102A3105	1/2	1/2
 <p>36 modul</p>	MISTRAL41W falon kívüli elosztó, átlátszó ajtóval 36M 2 soros 42SM	650	36	382x382x120	1SPE007717F0921	1/2	1/2
	MISTRAL41W falon kívüli elosztó, teli ajtóval 36M 2 soros 42SM	650	36	382x382x120	1SLM004102A3106	1/2	1/2
 <p>36 modul</p>	MISTRAL41W falon kívüli elosztó, átlátszó ajtóval 36M 3 soros 44SM	650	36	292x507x120	1SPE007717F0621	1/2	1/2
	MISTRAL41W falon kívüli elosztó, teli ajtóval 36M 3 soros 44SM	650	36	292x507x120	1SLM004102A3107	1/2	1/2

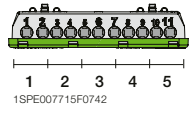
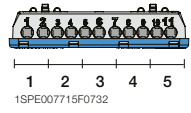
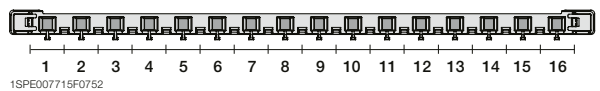
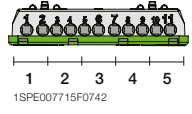
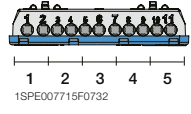
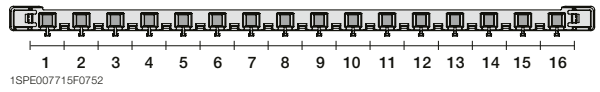
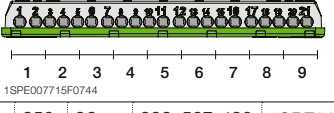
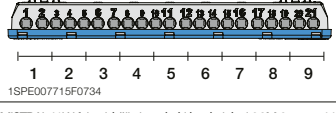
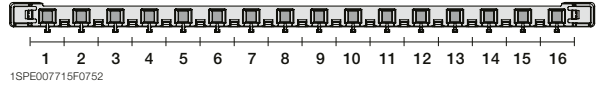
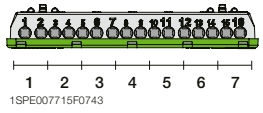
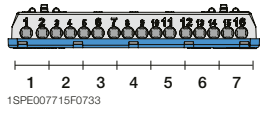
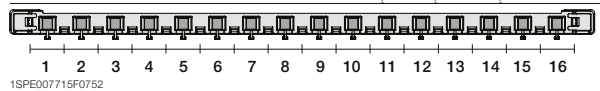
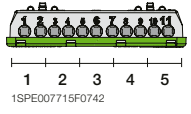
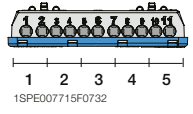
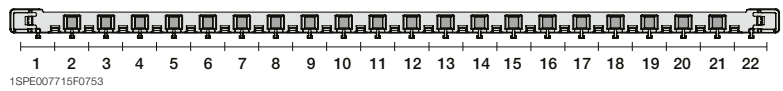
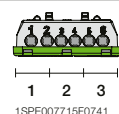
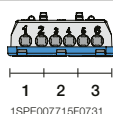
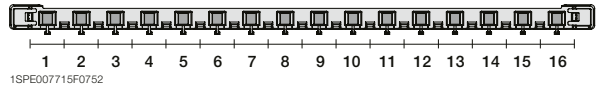
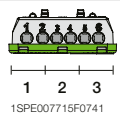
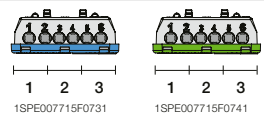
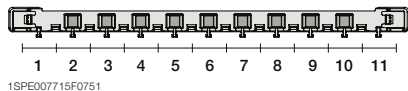

Megnevezés	GWT	Modul- szám	Méretek Szé x Ma x Mé	ABB rendelési kód	Artikel number	Csomagolási egység
		[18 mm]	[mm]			
MISTRAL41W falon kívüli elosztó, átlátszó ajtóval 54M 64SM	650	54	382x507x120	1SPE007717F1021	1/2	1/2
MISTRAL41W falon kívüli elosztó, teli ajtóval 54M 64SM	650	54	382x507x120	1SLM004102A3109	1/2	1/2



54 modul

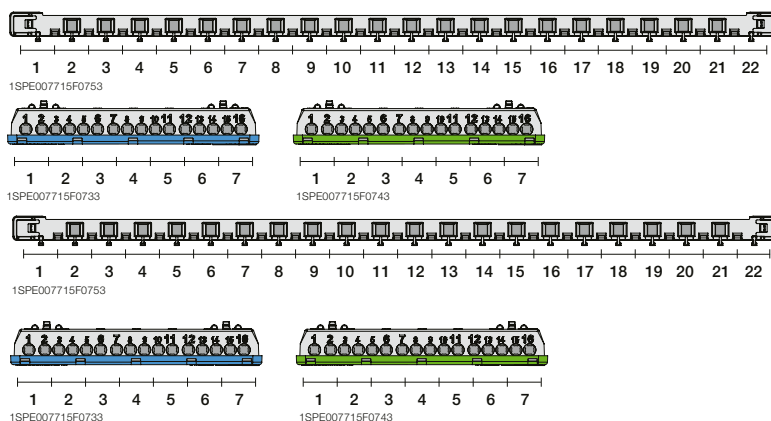

MISTRAL41W falon kívüli elosztó, átlátszó ajtóval 48M 64SM	650	48	292x656x120	1SPE007717F0721	1/1	1/1
MISTRAL41W falon kívüli elosztó, teli ajtóval 48M 64SM	650	48	292x656x120	1SLM004102A3108	1/1	1/1



48 modul



72 modul

MISTRAL41W falon kívüli elosztó, átlátszó ajtóval 72M 84SM	650	72	382x656x120	1SPE007717F1121	1/1	1/1
MISTRAL41W falon kívüli elosztó, teli ajtóval 72M 84SM	650	72	382x656x120	1SLM004102A3110	1/1	1/1

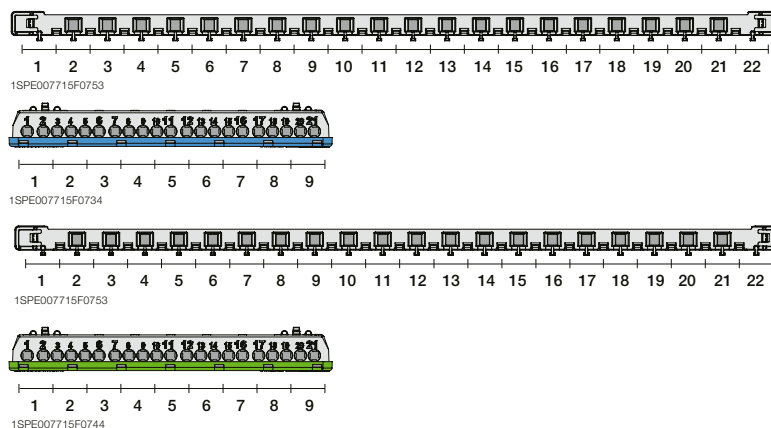

System pro E comfort MISTRAL41W tartozékok



Teli ajtó

Megnevezés	Modulszám [18 mm]	ABB rendelési kód	Cikkszám	Csomagolási egység
Teli ajtó				
Teli ajtó 4M MISTRAL41W	4	1SPE007717F9900		1/24
Teli ajtó 8M MISTRAL41W	8	1SPE007717F9901		1/14
Teli ajtó 12M MISTRAL41W	12	1SPE007717F9902		1/14
Teli ajtó 24/48M MISTRAL41W	24/48	1SPE007717F9903		1/15
Teli ajtó 36M (3 Soros) MISTRAL41W	36	1SPE007717F9904		1/18
Teli ajtó 18M MISTRAL41W	18	1SPE007717F9905		1/14
Teli ajtó 36/72M (2 Soros) MISTRAL41W	36/72	1SPE007717F9906		1/18
Teli ajtó 54M MISTRAL41W	54	1SPE007717F9907		1/18



Átlátszó ajtó

Átlátszó ajtó				
Átlátszó ajtó türkizkék 4M MISTRAL41W	4	1SPE007717F9908		1/24
Átlátszó ajtó türkizkék 8M MISTRAL41W	8	1SPE007717F9909		1/14
Átlátszó ajtó türkizkék 12M MISTRAL41W	12	1SPE007717F9910		1/14
Átlátszó ajtó türkizkék 24/48M MISTRAL41W	24/48	1SPE007717F9911		1/15
Átlátszó ajtó türkizkék 36M (3 Soros) MISTRAL41W	36	1SPE007717F9912		1/18
Átlátszó ajtó türkizkék 18M MISTRAL41W	18	1SPE007717F9913		1/14
Átlátszó ajtó türkizkék 36/72M (2 Soros) MISTRAL41W	36/72	1SPE007717F9914		1/18
Átlátszó ajtó türkizkék 54M MISTRAL41W	54	1SPE007717F9915		1/18



Zár készlet kék



Kábelbevezető



Címketartó 12M



Vízszintes elválasztó 12M



Modultakaró 12M

Megnevezés	Modulszám [18 mm]	ABB rendelési kód	Cikkszám	Csomagolási egység
További tartozékok				
Zár készlet, fehér LMW		1SPE007715F5009		1
Zár készlet, szürke LMG		1SPE007715F5011		1
Zár készlet, kék LMB		1SPE007715F5010		1
Kábelbevezető		1SPE007715F5111		1
Címketartó 12M MISTRAL41W	12	1SPE007715F5012		5
Címketartó 18M MISTRAL41W	18	1SPE007715F5018		5
Vízszintes elválasztó 12M MISTRAL41W	12	1SPE007715F5112		5
Vízszintes elválasztó 18M MISTRAL41W	18	1SPE007715F5118		5
Modultakaró 12M GWT 650 MISTRAL41W	12	1SPE007715F5650		5/180
Modultakaró 12M GWT 750 MISTRAL41W	12	1SPE007715F5750		5/180

Alkosson valami igazán egyedit!
Alkossa meg saját mesterművét!

Az új System pro E comfort MISTRAL65 termékcsalád szabad és rugalmas felhasználást biztosít szinte bármilyen villamosenergia elosztórendszer kiépítéséhez ipari, közületi vagy lakossági felhasználás esetén. Az IP65 védettségű elosztók tervezésekor a hatékonyság növelésére, a biztonság fokozására és a termékek lehető legsokoldalúbb felhasználhatóságára helyezték a hangsúlyt.

Az új System pro E comfort MISTRAL65 elosztó kialakításának köszönhetően megkönnyíti a szerelést, így lehetővé téve jó minőségű elosztók kialakítását, melyek mindenhol jól mutatnak.



Egyszerű és hatékony

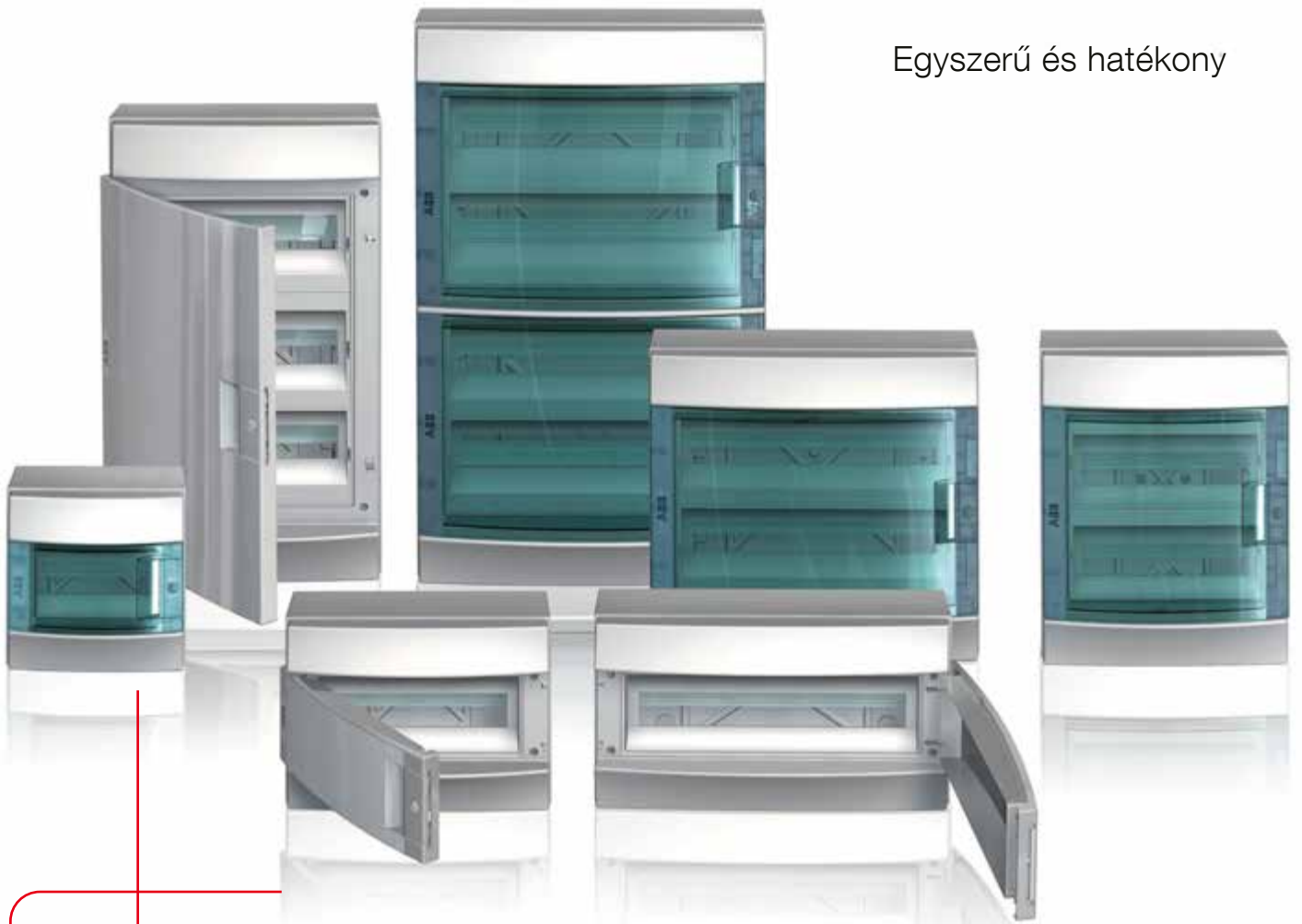

Számtalan kialakítási lehetőség

Az ajtó 180°-ig nyitható, teljes hozzáférést biztosítva a berendezés belsejéhez

Átlátszó türkizkék, vagy teli fehér ajtóval egyaránt elérhető.

Rejtett hátsó rögzítés a biztonságos szereléshez.

A szimmetrikus kivitelnek köszönhetően az ajtó nyithatósága mindkét irányba egyszerűen megoldható.

Számtalan kialakítási lehetőség

Rejtett kábelbevezetők

Az elosztók elérhetők mind oldalsó, mind alsó és felső kikönnnyítéssel a kábelek be- és kivezetéséhez.



Nagyobb belső tér

Az elosztó belsejét úgy alakítottuk ki, hogy a kábelezés még egyszerűbb legyen. A nagy belső tér könnyebbé teszi a bekötést. A kábelcsiptetők és kábelrögzítő furatok segítségével a kábelek kábelkötegekké rögzíthetők a kerethez.



Szükség esetén könnyen bővíthető

A lakáselosztó egy extra modulal való bővítéséhez csupán a két előre kikönnnyített elemet kell eltávolítani. Ez gyors és egyszerű megoldást jelent, ha váratlan bővítésre van szükség.



Új generációs sorkapcsok

Az új System pro E comfort MISTRAL® termékcsalád egy teljesen új sorkapocsblokk rendszerrel rendelkezik. A gyors és hatékony kábelezés érdekében csavaros-, vagy rugós bekötésű kivitelben egyaránt elérhető 63 vagy 100 A névleges áramerősségig.

Védett kábelcsatorna bevezetés

A kábelcsatornákhöz egy polikarbonátból készült illesztő elem használható, amely elhelyezhető az elosztó tetején vagy alján, összefogva és védve a kábelköteget. Belső kikönnnyítések lehetővé teszik bármilyen típusú csatorna alkalmazását.

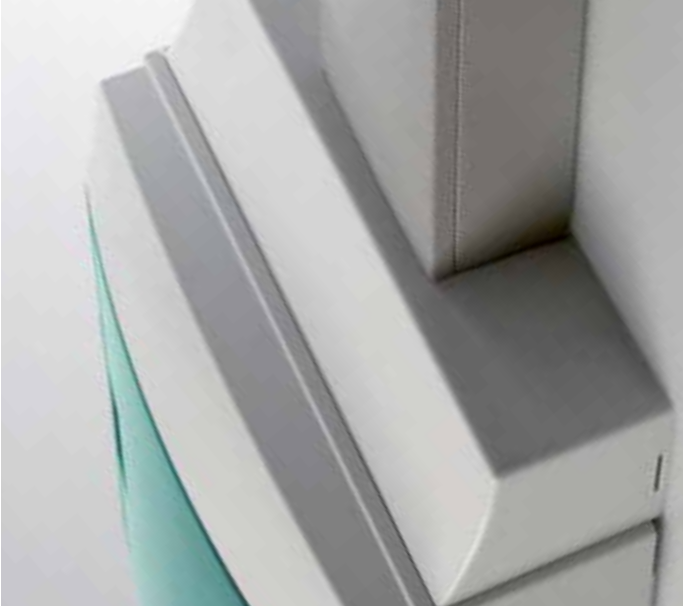

Esztétikus, letisztult kialakítás

A belső csavarhelyek lehetővé teszik az elosztó olyan pontokon keresztüli falhoz rögzítését, melyek kívülről nem láthatók, ezzel biztosítva az esztétikus elhelyezést. A speciális, bepattintható csavarfej takaró kupakok garantálják a kettős szigetelés követelményeinek megfelelést.



Kulcsos zár (opcionális)

Az elosztó ergonomikus nyitófüle a nagyobb biztonság érdekében kulcsos zárral is rendelhető. Ezzel biztosítható, hogy csak illetékes személy férhessen az elosztó belsejéhez. A zár utólag is beszerelhető.

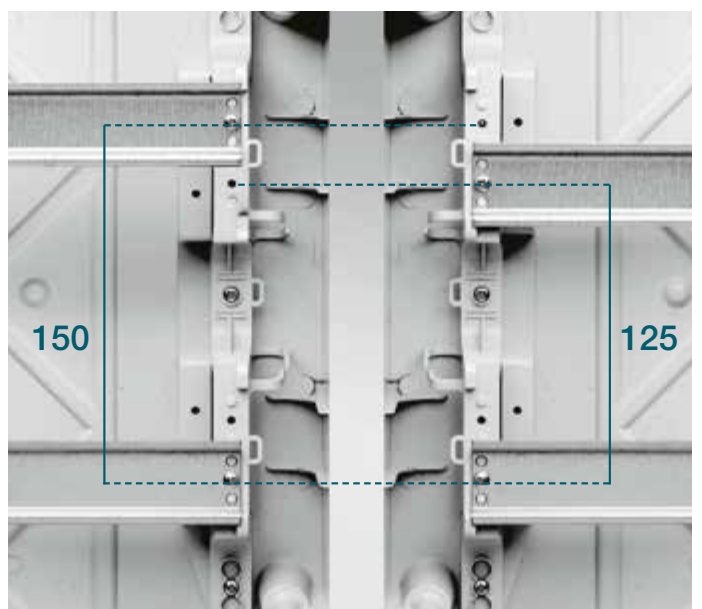

Állítható kalapsín-távolság

Ha az elosztó aljában vagy tetejében nagyobb helyre van szükség, a kalapsínek középtávolsága a szabványos 150 mm-ről 125 mm-re változtatható. Az előlap eltávolítható, megfordítható és visszapattintható néhány egyszerű mozdulattal.

Egy sokoldalú sorozat minden megoldáshoz

A System pro E comfort MISTRAL65 sorozat felépítése egyszerű és gyors szerelhetőséget biztosít. Ezen felül a kialakításból származó rugalmassága révén alkalmassá tehető számtalan alkalmazási követelmény teljesítésére.

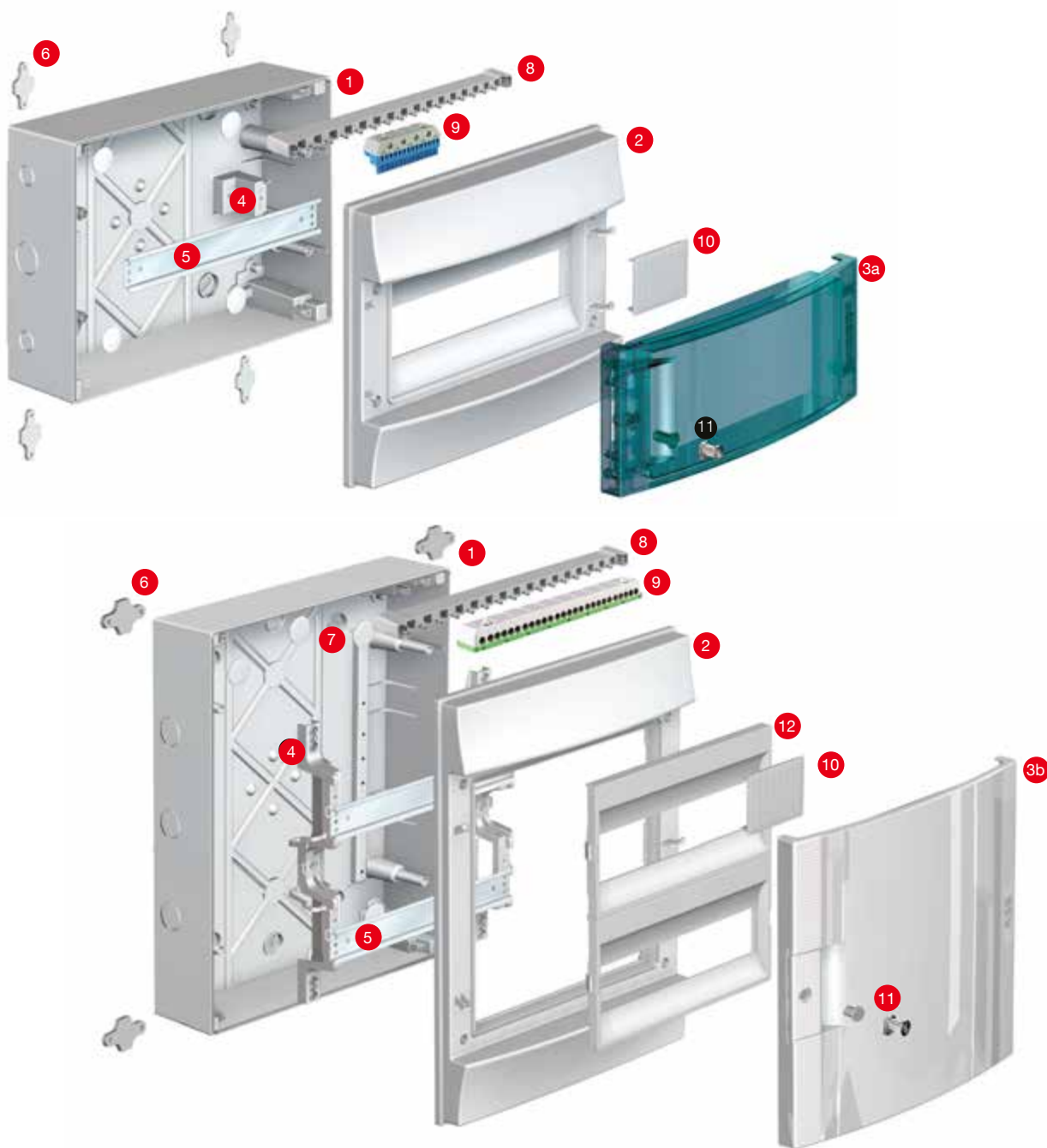

1. Fali szerelő doboz
2. Megfordítható előlap
3. a) Átlátszó ajtó
b) Teli ajtó RAL 7035
4. Kalapsín tartó
5. Kalapsín

6. Fali felfogó készlet
7. Takarókupak kettős szigetelés megtartásához
8. PE/N tartósín
9. Bepattintható PE/N sorkapcsok
10. Modultakaró

11. Zárszerkezet és kulcs
12. Megfordítható takarópanelek



Vízszintes sorolhatóság

Az elosztók közvetlenül egymás mellé sorolhatók tömszelencék segítségével, melyek védik a szomszédos egységek között átvezetett kábeleket.



Teli maszk kisebb vezérlési kialakításokhoz

A kiegészítők között található teli maszk és szerelőlap, ezek lehetővé teszik olyan nem moduláris készülékek beszerelését, mint: mágneskapcsolók, motorvédő kapcsolók vagy a furatba szerelhető jelző- és vezérlőkészülékek.

Védettségi osztály: IP65

Első számjegy: 6

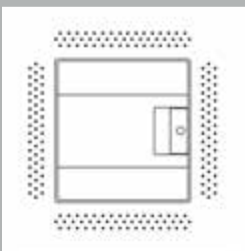

- Teljes védettség porral szemben

Második számjegy: 5

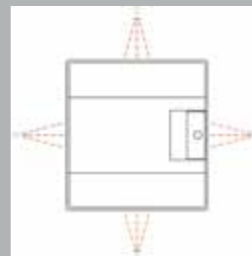

- Védettség vízsugárral szemben. Bármelyik irányból, szórófejből (6,3mm) érkező vízsugaraknak nincs káros hatásuk az elosztó belsejében elhelyezett készülékekre.

Kapcsolódás az ABB világgal

Teljes mértékben kompatibilis az ABB termékek széles kínálatával

Az új System pro E comfort MISTRAL65 sorozatot úgy terveztük, hogy egy IP65 védettségű, méretben és beépíthető funkcióban széles körű megoldást kínálhassunk. A sorozat teljesen kompatibilis az egységes megjelenésű ABB termékekkel. Ennek köszönhetően sorkapcsok, megszakítók, kapcsolók, túlfeszültség levezetők és sok egyéb termék beszerelhető, ezzel biztosítva a megvalósítható alkalmazások széles választékát.





Kétféle kalapsín pozíció

A kalapsín a kereten két különböző pozícióban rögzíthető, így a moduláris készülékektől eltérő mélységű tartozékok is – mint a kompakt megszakítók – tökéletesen egy vonalba illeszthetők.

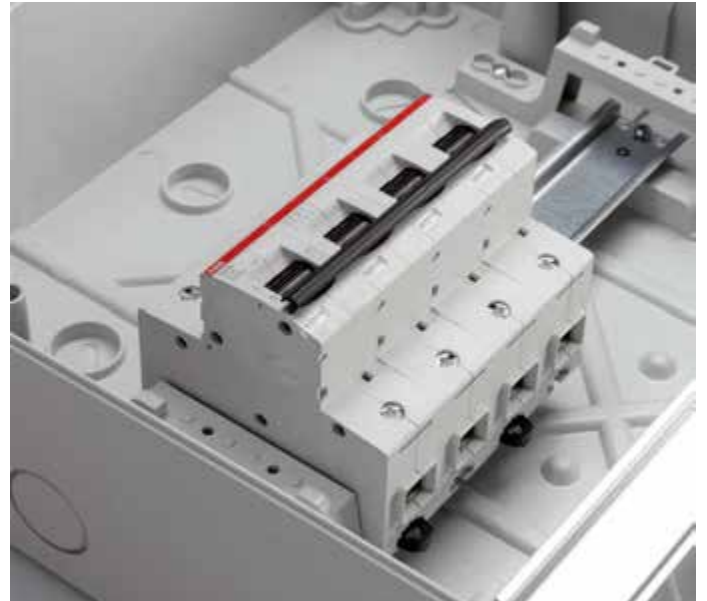

Nem szabvány méretű eszközök egyszerű beszerelhetősége

A keret rugalmassága könnyű szerelhetőséget biztosít moduláris készülékektől eltérő mélységű olyan eszközök esetében is, mint a nagy megszakító képességű kismegszakítók.



Kompatibilis a moduláris készülékekkel

Az első mélységi szint lehetőséget ad a moduláris készülékek beszerelésére. Ez magába foglalja a piacon jelenleg elérhető legtöbb moduláris terméket.



Nem moduláris készülékek

Kiegészítők - mint a teli maszk és a szerelőlap - lehetővé teszik a moduláris mellett más típusú készülékek beszerelését is. Ilyenek a furatba szerelhető nyomógombok és jelzőlámpák, ezek közvetlenül a maszkba szerelhetők.

System pro E comfort MISTRAL65, GWT650 változat

Megnevezés	GWT	Modul- szám [18 mm]	Méreték Szé x Ma x Mé [mm]	ABB rendelési kód	Cikkszám	Csoma- golási egység
------------	-----	---------------------------	----------------------------------	-------------------------	----------	----------------------------

1 Soros

MISTRAL65 elosztó teli ajtóval 4M	650	4	152x202x117	1SL1100A00		1/24
MISTRAL65 elosztó átlátszó ajtóval 4M	650	4	152x202x117	1SL1200A00		1/24



4 modul

MISTRAL65 elosztó teli ajtóval 8M	650	8	232x250x154	1SL1101A00		1/11
MISTRAL65 elosztó átlátszó ajtóval 8M	650	8	232x250x154	1SL1201A00		1/11



8 modul

MISTRAL65 elosztó teli ajtóval 12M	650	12	320x250x155	1SL1102A00		1/7
MISTRAL65 elosztó átlátszó ajtóval 12M	650	12	320x250x155	1SL1202A00		1/7



12 modul

MISTRAL65 elosztó teli ajtóval 18M	650	18	430x250x155	1SL1103A00		1/4
MISTRAL65 elosztó átlátszó ajtóval 18M	650	18	430x250x155	1SL1203A00		1/4



18 modul

2 Soros

MISTRAL65 elosztó teli ajtóval 24M	650	24	320x435x155	1SL1104A00		1/4
MISTRAL65 elosztó átlátszó ajtóval 24M	650	24	320x435x155	1SL1204A00		1/4



24 modul

MISTRAL65 elosztó teli ajtóval 36M 2 soros	650	36	430x435x155	1SL1105A00		1/2
MISTRAL65 elosztó átlátszó ajtóval 36M 2 soros	650	36	430x435x155	1SL1205A00		1/2



36 modul



36 modul



54 modul



48 modul



72 modul

Megnevezés	GWT	Modul- szám	Méreték Szé x Ma x Mé	ABB rendelési kód	Cikkszám	Csoma- golási egység
		[18 mm]	[mm]			

3 Soros

MISTRAL65 elosztó teli ajtóval 36M 3 soros	650	36	320x600x155	1SL1106A00		1/3
MISTRAL65 elosztó átlátszó ajtóval 36M 3 soros	650	36	320x600x155	1SL1206A00		1/3

MISTRAL65 elosztó teli ajtóval 54M	650	54	430x600x155	1SL1108A00		1/1
MISTRAL65 elosztó átlátszó ajtóval 54M	650	54	430x600x155	1SL1208A00		1/1

4 Soros

MISTRAL65 elosztó teli ajtóval 48M	650	48	320x735x155	1SL1107A00		1/1
MISTRAL65 elosztó átlátszó ajtóval 48M	650	48	320x735x155	1SL1207A00		1/1

MISTRAL65 elosztó teli ajtóval 72M	650	72	430x735x155	1SL1109A00		1/1
MISTRAL65 elosztó átlátszó ajtóval 72M	650	72	430x735x155	1SL1209A00		1/1

System pro E comfort MISTRAL65, GWT750 változat

Megnevezés	GWT	Modul- szám	Méreték Szé x Ma x Mé	ABB rendelési kód	Cikkszám	Csoma- golási egység
		[18 mm]	[mm]			

1 Soros

MISTRAL65 750 elosztó átlátszó ajtóval 4M	750	4	152x202x117	1SLM006500A1210	1SL1210A00	1/24
MISTRAL65 750 elosztó átlátszó ajtóval 8M	750	8	232x250x154	1SLM006500A1211	1SL1211A00	1/11
MISTRAL65 750 elosztó átlátszó ajtóval 12M	750	12	320x250x155	1SLM006500A1212	1SL1212A00	1/7
MISTRAL65 750 elosztó átlátszó ajtóval 18M	750	18	430x250x155	1SLM006500A1213	1SL1213A00	1/4



4 modul



8 modul



12 modul



18 modul

2 Soros

MISTRAL65 750 elosztó átlátszó ajtóval 24M	750	24	320x435x155	1SLM006500A1214	1SL1214A00	1/4
MISTRAL65 750 elosztó átlátszó ajtóval 36M 2 soros	750	36	430x435x155	1SLM006500A1215	1SL1215A00	1/2



24 modul



36 modul

Megnevezés	GWT	Modul- szám [18 mm]	Méreték Szé x Ma x Mé [mm]	ABB rendelési kód	Cikkszám	Csoma- golási egység
------------	-----	---------------------------	----------------------------------	-------------------	----------	----------------------------

3 Soros

MISTRAL65 750 elosztó átlátszó ajtóval 36M 3 soros	750	36	320x600x155	1SLM006500A1216	1SL1216A00	1/3
--	-----	----	-------------	-----------------	------------	-----



36 modul

MISTRAL65 750 elosztó átlátszó ajtóval 54M	750	54	430x600x155	1SLM006500A1218	1SL1218A00	1/1
--	-----	----	-------------	-----------------	------------	-----



54 modul

MISTRAL65 750 elosztó átlátszó ajtóval 48M	750	48	320x735x155	1SLM006500A1217	1SL1217A00	1/1
--	-----	----	-------------	-----------------	------------	-----



48 modul

MISTRAL65 750 elosztó átlátszó ajtóval 72M	750	72	430x735x155	1SLM006500A1219	1SL1219A00	1/1
--	-----	----	-------------	-----------------	------------	-----



72 modul

System pro E comfort MISTRAL65, PE/N sínes változat



8 modul

Megnevezés	GWT	Modul- szám	Méreték Szé x Ma x Mé [18 mm] [mm]	ABB rendelési kód	Cikkszám	Csomagolási egység
MISTRAL65 elosztó átlátszó ajtóval 8M 12SM	650	8	232x250x154	1SLM006501A1201	1/11	1/11
MISTRAL65 elosztó teli ajtóval 8M 12SM	650	8	232x250x154	1SLM006501A1101	1/11	1/11

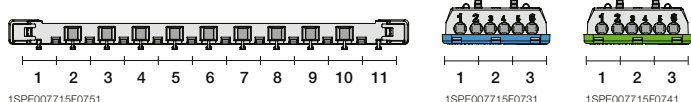

12 modul

MISTRAL65 elosztó átlátszó ajtóval 12M 22SM	650	12	320x250x155	1SLM006501A1202	1/7	1/7
MISTRAL65 elosztó teli ajtóval 12M 22SM	650	12	320x250x155	1SLM006501A1102	1/7	1/7

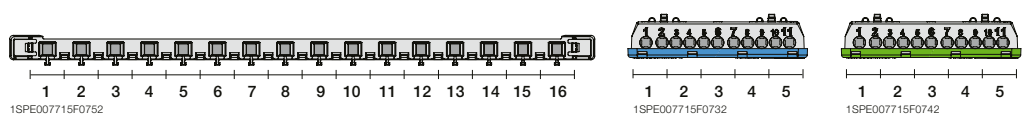

18 modul

MISTRAL65 elosztó átlátszó ajtóval 18M 12SM	650	18	430x250x155	1SLM006501A1203	1/4	1/4
MISTRAL65 elosztó teli ajtóval 18M 12SM	650	18	430x250x155	1SLM006501A1103	1/4	1/4

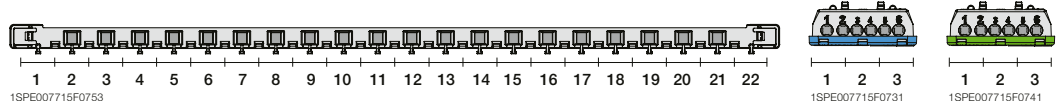

18 modul

MISTRAL65 elosztó átlátszó ajtóval 18M 32SM	650	18	430x250x155	1SLM006502A1203	1/4	1/4
MISTRAL65 elosztó teli ajtóval 18M 32SM	650	18	430x250x155	1SLM006502A1103	1/4	1/4

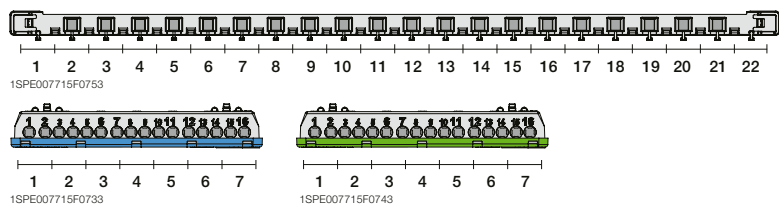

24 modul

MISTRAL65 elosztó átlátszó ajtóval 24M 22SM	650	24	320x435x155	1SLM006501A1204	1/4	1/4
MISTRAL65 elosztó teli ajtóval 24M 22SM	650	24	320x435x155	1SLM006501A1104	1/4	1/4

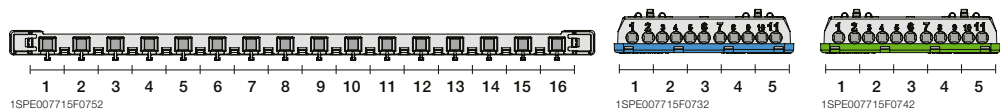

24 modul

MISTRAL65 elosztó átlátszó ajtóval 24M 42SM	650	24	320x435x155	1SLM006502A1204	1/4	1/4
MISTRAL65 elosztó teli ajtóval 24M 42SM	650	24	320x435x155	1SLM006502A1104	1/4	1/4

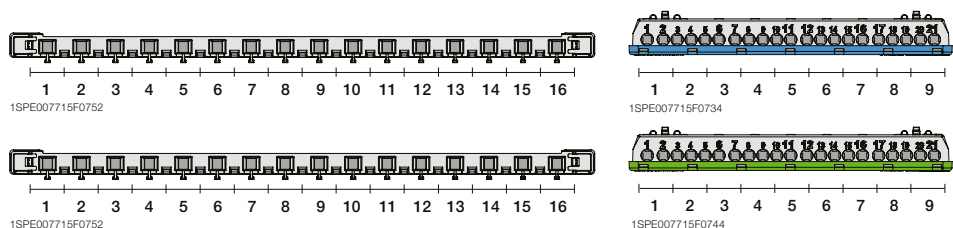



36 modul

Megnevezés	GWT	Modul- szám	Méreték Szé x Ma x Mé [18 mm] [mm]	ABB rendelési kód	Cikkszám	Csomagolási egység
MISTRAL65 átlátszó ajtóval 36M 2 soros 52SM	650	36	430x435x155	1SLM006501A1205	1/2	1/2
MISTRAL65 elosztó teli ajtóval 36M 2 soros 52SM	650	36	430x435x155	1SLM006501A1105	1/2	1/2

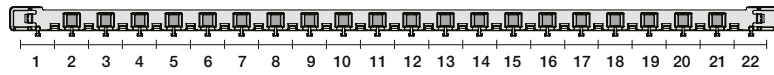

1SPE007715F0753



1SPE007715F0735



1SPE007715F0745



36 modul

MISTRAL65 átlátszó ajtóval 36M 3 soros 42SM	650	36	350x600x155	1SLM006501A1206	1/3	1/3
MISTRAL65 elosztó teli ajtóval 36M 3 soros 42SM	650	36	350x600x155	1SLM006501A1106	1/3	1/3

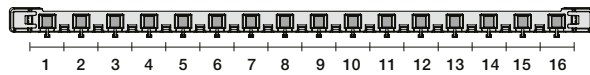

1SPE007715F0752

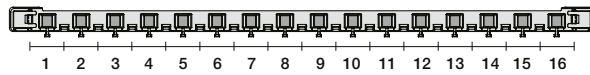

1SPE007715F0752

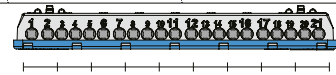

1SPE007715F0734



1SPE007715F0744



48 modul

MISTRAL65 átlátszó ajtóval 48M 52SM	650	48	320x735x155	1SLM006501A1207	1/1	1/1
MISTRAL65 elosztó teli ajtóval 48M 52SM	650	48	320x735x155	1SLM006501A1107	1/1	1/1

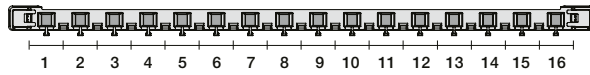

1SPE007715F0752

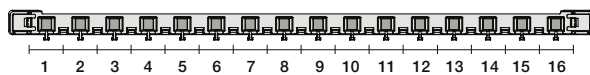

1SPE007715F0752



1SPE007715F0735

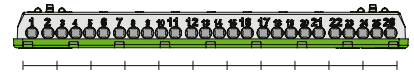

1SPE007715F0745



54 modul

MISTRAL65 átlátszó ajtóval 54M 52SM	650	54	430x600x155	1SLM006501A1208	1/1	1/1
MISTRAL65 elosztó teli ajtóval 54M 52SM	650	54	430x600x155	1SLM006501A1108	1/1	1/1

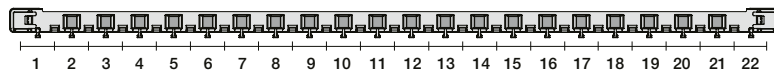

1SPE007715F0753

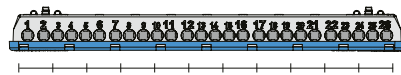

1SPE007715F0735

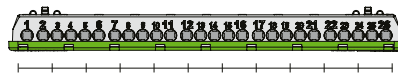

1SPE007715F0745



72 modul

MISTRAL65 elosztó teli ajtóval 72M 52SM	650	72	430x735x155	1SLM006501A1209	1/1	1/1
MISTRAL65 elosztó teli ajtóval 72M 52SM	650	72	430x735x155	1SLM006501A1109	1/1	1/1

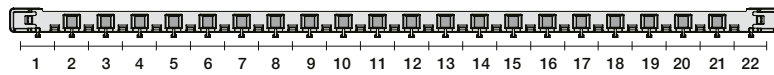

1SPE007715F0753

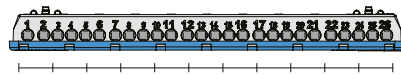

1SPE007715F0735

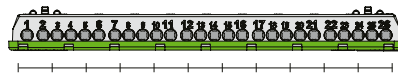

1SPE007715F0745

System pro E comfort MISTRAL65, tartozékok

Megnevezés	ABB rendelési kód	Cikkszám	Csomagolási egység
Teli ajtó			
Teli ajtó 4M MISTRAL65	1SLM006500A1900	1SL1900A00	1/15
Teli ajtó 8M MISTRAL65	1SLM006500A1902	1SL1902A00	1/20
Teli ajtó 12M MISTRAL65	1SLM006500A1904	1SL1904A00	1/10
Teli ajtó 18M MISTRAL65	1SLM006500A1906	1SL1906A00	1/20
Teli ajtó 24M / 48M MISTRAL65	1SLM006500A1908	1SL1908A00	1/6
Teli ajtó 36M MISTRAL65	1SLM006500A1910	1SL1910A00	1/10
Teli ajtó 36M / 72M MISTRAL65	1SLM006500A1912	1SL1912A00	1/14
Teli ajtó 54M MISTRAL65	1SLM006500A1914	1SL1914A00	1/8
Átlátszó ajtó			
Átlátszó ajtó 4M MISTRAL65	1SLM006500A1901	1SL1901A00	1/15
Átlátszó ajtó 8M MISTRAL65	1SLM006500A1903	1SL1903A00	1/20
Átlátszó ajtó 12M MISTRAL65	1SLM006500A1905	1SL1905A00	1/10
Átlátszó ajtó 18M MISTRAL65	1SLM006500A1907	1SL1907A00	1/20
Átlátszó ajtó 24M / 48M MISTRAL65	1SLM006500A1909	1SL1909A00	1/6
Átlátszó ajtó 36M MISTRAL65	1SLM006500A1911	1SL1911A00	1/10
Átlátszó ajtó 36M / 72M MISTRAL65	1SLM006500A1913	1SL1913A00	1/14
Átlátszó ajtó 54M MISTRAL65	1SLM006500A1915	1SL1915A00	1/8
Szerelőlap			
Fém szerelőlap 12M MISTRAL65	1SLM006500A1920	1SL1920A00	1/12
Fém szerelőlap 2x12M MISTRAL65	1SLM006500A1921	1SL1921A00	1/4
Fém szerelőlap 18M MISTRAL65	1SLM006500A1922	1SL1922A00	1/8
Fém szerelőlap 2x18M MISTRAL65	1SLM006500A1923	1SL1923A00	1/4
Maszkok			
Középső maszk 12M MISTRAL65*	1SLM006500A1945	1SL1945A00	1/15
Teli maszk 12M MISTRAL65	1SLM006500A1946	1SL1946A00	1/20
Középső maszk 18M MISTRAL65**	1SLM006500A1947	1SL1947A00	1/30
Teli maszk 18M MISTRAL65	1SLM006500A1948	1SL1948A00	1/30

* MISTRAL 65 panel 3 sor - 36 modul

** MISTRAL 65 panel 3 sor - 54 modul



Teli ajtó



Átlátszó ajtó



Szerelő lap



Teli maszk



Rögzítőfül



Modultakaró



Zár



Kábelbevezető



Kábelcsatorna adapter



Összekötő elem

Megnevezés	ABB rendelési kód	Cikkszám	Csomagolási egység
További tartozékok			
Rögzítőfülek (4 db) MISTRAL65	1SLM006500A1927	1SL1927A00	1/30
Modultakaró12M MISTRAL65	1SLM006500A1929	1SL1929A00	5/180
Plombáló készlet MISTRAL65	1SLM006500A1950	1SL1950A00	1/50
Kulcsos zár MISTRAL65	1SLM006500A1931	1SL1931A00	1/10
Kábelbevezetők			
Kábelbevezető Ø 16	1SLM006500A1935	1SL1935A00	10/100
Kábelbevezető Ø 20	1SLM006500A1936	1SL1936A00	10/100
Kábelbevezető Ø 25	1SLM006500A1937	1SL1937A00	10/100
Kábelbevezető Ø 32	1SLM006500A1938	1SL1938A00	5/50
Adapter			
Kábelcsatorna adapter MISTRAL65	1SLM006500A1942	1SL1942A00	1/10
Átvezető darab			
Összekötő elem Ø 28,5 MISTRAL65	1SLM006500A1949	1SL1949A00	10/400

PE/N blokkok

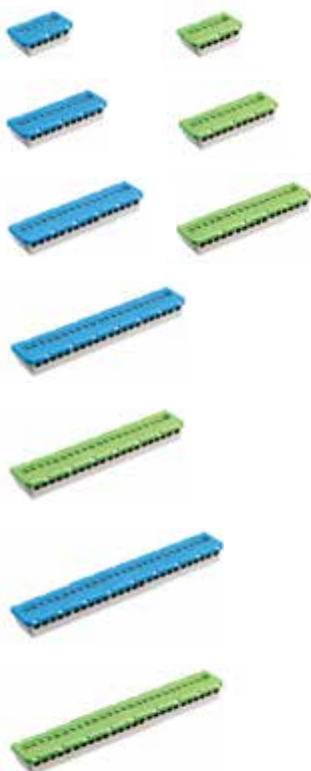

Csavaros sorkapocsblokk



Rugós sorkapocsblokk



Sorkapocsblokk tartó

Megnevezés	Maximális áramerősség	ABB rendelési kód	Cikkszám	Csomagolási egység
Csavaros sorkapocsblokk				
Csavaros sorkapocsblokk N 3x16mm ² +3x6mm ²	100 A	1SPE007715F0731		5/270
Csavaros sorkapocsblokk N 5x16mm ² +6x6mm ²	100 A	1SPE007715F0732		5/150
Csavaros sorkapocsblokk N 7x16mm ² +9x6mm ²	100 A	1SPE007715F0733		5/120
Csavaros sorkapocsblokk N 9x16mm ² +12x6mm ²	100 A	1SPE007715F0734		5/90
Csavaros sorkapocsblokk N 11x16mm ² +15x6mm ²	100 A	1SPE007715F0735		5/90
Csavaros sorkapocsblokk PE 3x16mm ² +3x6mm ²	100 A	1SPE007715F0741		5/270
Csavaros sorkapocsblokk PE 5x16mm ² +6x6mm ²	100 A	1SPE007715F0742		5/150
Csavaros sorkapocsblokk PE 7x16mm ² +9x6mm ²	100 A	1SPE007715F0743		5/120
Csavaros sorkapocsblokk PE 9x16mm ² +12x6mm ²	100 A	1SPE007715F0744		5/90
Csavaros sorkapocsblokk PE 11x16mm ² +15x6mm ²	100 A	1SPE007715F0745		5/90

Rugós sorkapocsblokk

Rugós sorkapocsblokk N 5x1,5-4mm ²	63 A	1SPE007715F9701		5/280
Rugós sorkapocsblokk N 5x1,5-4mm ² +1x25mm ²	63 A	1SPE007715F9702		5/180
Rugós sorkapocsblokk N 8x1,5-4mm ² +2x25mm ²	63 A	1SPE007715F9703		5/150
Rugós sorkapocsblokk N 11x1,5-4mm ² +3x25mm ²	63 A	1SPE007715F9704		5/100
Rugós sorkapocsblokk N 14x1,5-4mm ² +4x25mm ²	63 A	1SPE007715F9705		5/90
Rugós sorkapocsblokk N 17x1,5-4mm ² +5x25mm ²	63 A	1SPE007715F9706		5/70
Rugós sorkapocsblokk N 20x1,5-4mm ² +6x25mm ²	63 A	1SPE007715F9707		5/60
Rugós sorkapocsblokk PE 5x1,5-4mm ² +1x25mm ²	63 A	1SPE007715F9712		5/180
Rugós sorkapocsblokk PE 8x1,5-4mm ² +2x25mm ²	63 A	1SPE007715F9713		5/150
Rugós sorkapocsblokk PE 11x1,5-4mm ² +3x25mm ²	63 A	1SPE007715F9714		5/100
Rugós sorkapocsblokk PE 14x1,5-4mm ² +4x25mm ²	63 A	1SPE007715F9715		5/90
Rugós sorkapocsblokk PE 17x1,5-4mm ² +5x25mm ²	63 A	1SPE007715F9716		5/70
Rugós sorkapocsblokk PE 20x1,5-4mm ² +6x25mm ²	63 A	1SPE007715F9717		5/60

Sorkapocsblokk tartó

Sorkapocsblokk tartó 8M MISTRAL65		1SPE007715F0751		5/280
Sorkapocsblokk tartó 12M MISTRAL65		1SPE007715F0752		5/225
Sorkapocsblokk tartó 18M MISTRAL65		1SPE007715F0753		5/150

Sorkapocsblokkok

Sorkapocsblokk tartó

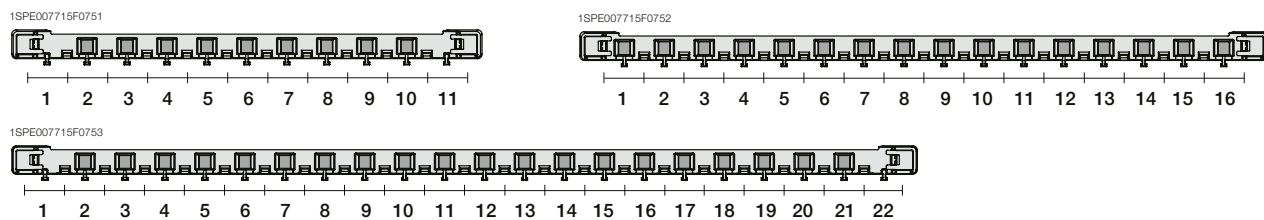

Csavaros sorkapocsblokk

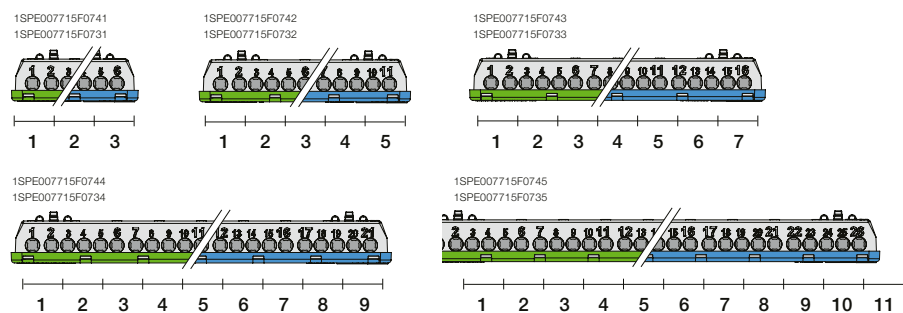

Rugós sorkapocsblokk

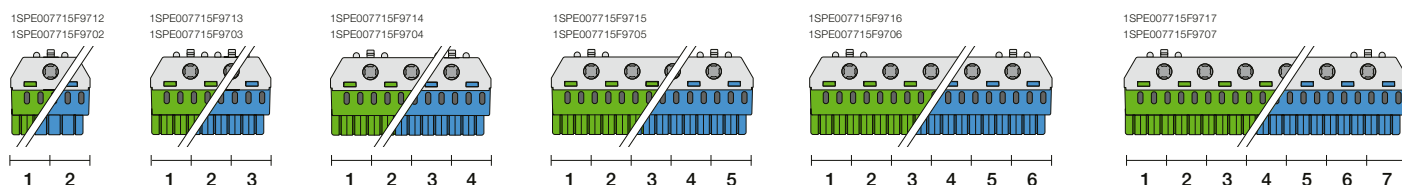

Összeszerelési példák

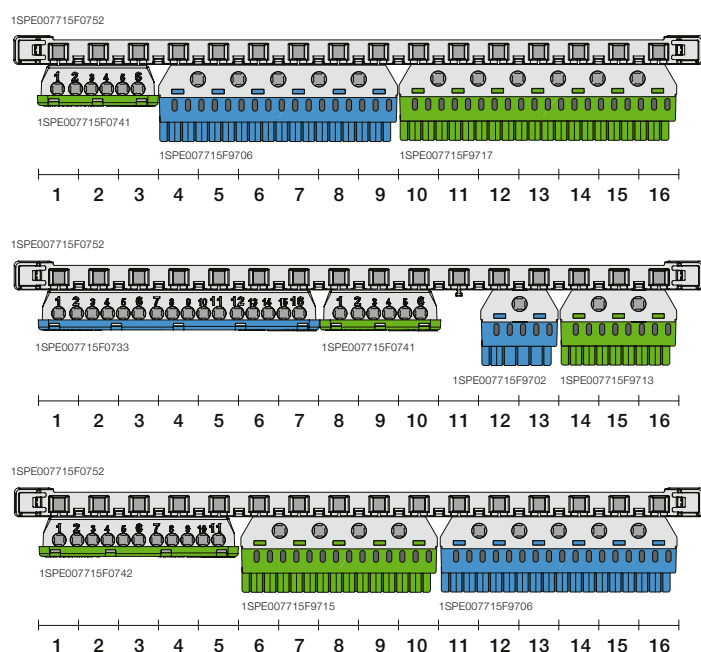

System pro E comfort MISTRAL[®], műszaki adatok

System pro E comfort MISTRAL41F

Rendelési kódok			1SLM004101A1202	1SLM004101A1203	1SLM004101A1204	1SLM004101A1205
	1SLM004100A1100	1SLM004100A1101	1SLM004100A1102	1SLM004100A1103	1SLM004100A1104	1SLM004100A1105
	1SLM004100A1200	1SLM004100A1201	1SLM004100A1202	1SLM004100A1203	1SLM004100A1204	1SLM004100A1205
Modulszám	4	6	8	12	18	24
Méretek (Szé x Ma x Mé) mm-ben	152x202x105	192x202x105	232x250x108	320x250x108	430x250x108	320x435x108
Szín	RAL 9016 fehér	RAL 9016 fehér	RAL 9016 fehér	RAL 9016 fehér	RAL 9016 fehér	RAL 9016 fehér
Ajtó típusa	átlátszó / teli	átlátszó / teli	átlátszó / teli	átlátszó / teli	átlátszó / teli	átlátszó / teli
Érintésvédelmi osztály	II	II	II	II	II	II
Tűzállóság	GWT 650°C	GWT 650°C	GWT 650°C	GWT 650°C	GWT 650°C	GWT 650°C
Anyag	Hőre lágyuló műanyag	Hőre lágyuló műanyag	Hőre lágyuló műanyag	Hőre lágyuló műanyag	Hőre lágyuló műanyag	Hőre lágyuló műanyag
Mechanikai szilárdság	IK08	IK08	IK08	IK08	IK08	IK08
Telepítési környezeti hőmérséklet	-15°C / + 60 °C	-15°C / + 60 °C	-15°C / + 60 °C	-15°C / + 60 °C	-15°C / + 60 °C	-15°C / + 60 °C
Hőállóság	BPT 70°C	BPT 70°C	BPT 70°C	BPT 70°C	BPT 70°C	BPT 70°C
IP védetség szint	IP41	IP41	IP41	IP41	IP41	IP41
Max. disszipált teljesítmény	11 W	14 W	18 W	22 W	27 W	41 W
Szerelőkeret kivehető	igen	igen	igen	igen	igen	igen
Maximális áramerősség	63A	63A	63A	63A	125A	63A
Kalapsín középtávolsága						150mm
Halogénmentes	igen	igen	igen	igen	igen	igen
Kábelbevezetés	Kikönyített	Kikönyített	Előre kivágott	Előre kivágott	Előre kivágott	Előre kivágott

System pro E comfort MISTRAL41F

Rendelési kódok		1SLM004101A1206	1SLM004101A1207	1SLM004101A1208	1SLM004101A1209	1SLM004101A1210
	1SLM004100A1106	1SLM004100A1107	1SLM004100A1108	1SLM004100A1109	1SLM004100A1110	1SLM004100A1110
	1SLM004100A1206	1SLM004100A1207	1SLM004100A1208	1SLM004100A1209	1SLM004100A1210	1SLM004100A1210
Modulszám		36(2x18)	36(3x12)	48	54	72
Méretek (Szé x Ma x Mé) mm-ben		430x435x108	320x600x108	320x735x108	430x600x128	430x735x128
Szín		RAL 9016 fehér	RAL 9016 fehér	RAL 9016 fehér	RAL 9016 fehér	RAL 9016 fehér
Ajtó típusa		átlátszó / teli	átlátszó / teli	átlátszó / teli	átlátszó / teli	átlátszó / teli
Érintésvédelmi osztály		II	II	II	II	II
Tűzállóság		GWT 650°C	GWT 650°C	GWT 650°C	GWT 650°C	GWT 650°C
Anyag		Hőre lágyuló műanyag	Hőre lágyuló műanyag	Hőre lágyuló műanyag	Hőre lágyuló műanyag	Hőre lágyuló műanyag
Mechanikai szilárdság		IK08	IK08	IK08	IK08	IK08
Telepítési környezeti hőmérséklet		-15°C / + 60 °C	-15°C / + 60 °C	-15°C / + 60 °C	-15°C / + 60 °C	-15°C / + 60 °C
Hőállóság		BPT 70°C	BPT 70°C	BPT 70°C	BPT 70°C	BPT 70°C
IP védetség szint		IP41	IP41	IP41	IP41	IP41
Max. disszipált teljesítmény		47 W	50 W	59 W	59 W	82 W
Szerelőkeret kivehető		igen	igen	igen	igen	igen
Maximális áramerősség		125A	100A	100A	125A	125A
Kalapsín középtávolsága		150mm	150mm	150mm	150mm	150mm
Halogénmentes		igen	igen	igen	igen	igen
Kábelbevezetés		Előre kivágott	Előre kivágott	Előre kivágott	Előre kivágott	Előre kivágott

Megjegyzés: a szerelődobozból és előlapból külön összeállított típus tulajdonságai megegyeznek a standard termékkel

System pro E comfort MISTRAL41F

Rendelési kódok	1SLM004100A1300	1SLM004100A1301	1SLM004100A1302	1SLM004100A1303	1SLM004100A1304	1SLM004101A1205
	1SLM004100A1400	1SLM004100A1401	1SLM004100A1402	1SLM004100A1403	1SLM004100A1404	1SLM004100A1405
Modulszám	4	6	8	12	18	24
Méreték (Szé x Ma x Mé) mm-ben	152x202x105	192x202x105	232x250x108	320x250x108	430x250x108	320x435x108
Szín	RAL 9016 fehér	RAL 9016 fehér	RAL 9016 fehér	RAL 9016 fehér	RAL 9016 fehér	RAL 9016 fehér
Ajtó típusa	átlátszó / teli	átlátszó / teli	átlátszó / teli	átlátszó / teli	átlátszó / teli	átlátszó / teli
Érintésvédelmi osztály	II <input type="checkbox"/>	II <input type="checkbox"/>	II <input type="checkbox"/>	II <input type="checkbox"/>	II <input type="checkbox"/>	II <input type="checkbox"/>
Tűzállóság	GWT 850°C	GWT 850°C	GWT 850°C	GWT 850°C	GWT 850°C	GWT 850°C
Anyag	Hőre lágyuló műanyag	Hőre lágyuló műanyag	Hőre lágyuló műanyag	Hőre lágyuló műanyag	Hőre lágyuló műanyag	Hőre lágyuló műanyag
Mechanikai szilárdság	IK08	IK08	IK08	IK08	IK08	IK08
Telepítési környezeti hőmérséklet	-15°C / + 60 °C	-15°C / + 60 °C	-15°C / + 60 °C	-15°C / + 60 °C	-15°C / + 60 °C	-15°C / + 60 °C
Hőállóság	BPT 70°C	BPT 70°C	BPT 70°C	BPT 70°C	BPT 70°C	BPT 70°C
IP védetség szint	IP41	IP41	IP41	IP41	IP41	IP41
Max. disszipált teljesítmény	11 W	14 W	18 W	22 W	27 W	41 W
Szerelőkeret kivethető	igen	igen	igen	igen	igen	igen
Maximális áramerősség	63A	63A	63A	63A	125A	63A
Kalapsín középtávolsága					150mm	150mm
Halogénmentes	nem	nem	nem	nem	nem	nem
Kábelbevezetés	Kikönyvitett	Kikönyvitett	Kikönyvitett	Kikönyvitett	Kikönyvitett	Kikönyvitett

System pro E comfort MISTRAL41F

Rendelési kódok	1SLM004100A1306	1SLM004100A1307	1SLM004100A1308	1SLM004100A1309	1SLM004100A1310
	1SLM004100A1406	1SLM004100A1407	1SLM004100A1408	1SLM004100A1409	1SLM004100A1410
Modulszám	36(2x18)	36(3x12)	48	54	72
Méreték (Szé x Ma x Mé) mm-ben	430x435x108	320x600x108	320x735x108	430x600x128	430x735x128
Szín	RAL 9016 fehér	RAL 9016 fehér	RAL 9016 fehér	RAL 9016 fehér	RAL 9016 fehér
Ajtó típusa	átlátszó / teli	átlátszó / teli	átlátszó / teli	átlátszó / teli	átlátszó / teli
Érintésvédelmi osztály	II <input type="checkbox"/>	II <input type="checkbox"/>	II <input type="checkbox"/>	II <input type="checkbox"/>	II <input type="checkbox"/>
Tűzállóság	GWT 850°C	GWT 850°C	GWT 850°C	GWT 850°C	GWT 850°C
Anyag	Hőre lágyuló műanyag	Hőre lágyuló műanyag	Hőre lágyuló műanyag	Hőre lágyuló műanyag	Hőre lágyuló műanyag
Mechanikai szilárdság	IK08	IK08	IK08	IK08	IK08
Telepítési környezeti hőmérséklet	-15°C / + 60 °C	-15°C / + 60 °C	-15°C / + 60 °C	-15°C / + 60 °C	-15°C / + 60 °C
Hőállóság	BPT 70°C	BPT 70°C	BPT 70°C	BPT 70°C	BPT 70°C
IP védetség szint	IP41	IP41	IP41	IP41	IP41
Max. disszipált teljesítmény	47 W	50 W	59 W	59 W	82 W
Szerelőkeret kivethető	igen	igen	igen	igen	igen
Maximális áramerősség	125A	100A	100A	125A	125A
Kalapsín középtávolsága	150mm	150mm	150mm	150mm	150mm
Halogénmentes	nem	nem	nem	nem	nem
Kábelbevezetés	Kikönyvitett	Kikönyvitett	Kikönyvitett	Kikönyvitett	Kikönyvitett

Megjegyzés: a szerelődobozból és előlapból külön összeállított típus tulajdonságai megegyeznek a standard termékkel

System pro E comfort MISTRAL[®], műszaki adatok

System pro E comfort MISTRAL41W

Rendelési kódok		1SPE007717F0200	1SPE007717F0300	1SPE007717F0400	1SPE007717F0800	1SPE007717F0500
		1SPE007717F0210	1SPE007717F0310	1SPE007717F0410	1SPE007717F0810	1SPE007717F0510
	1SPE007717F0100	1SPE007717F0220	1SPE007717F0320	1SPE007717F0420	1SPE007717F0820	1SPE007717F0520
Modulszám	2	4	8	12	18	24
Méretek (Szé x Ma x Mé) mm-ben	68x210x93	96x210x93	202x257x120	292x257x120	382x257x120	292x382x120
Szín	RAL 9016 fehér	RAL 9016 fehér	RAL 9016 fehér	RAL 9016 fehér	RAL 9016 fehér	RAL 9016 fehér
Ajtó típusa	ajtó nélküli	ajtó nélküli/átlátszó/ teli	ajtó nélküli/átlátszó/ teli	ajtó nélküli/átlátszó/ teli	ajtó nélküli/átlátszó/ teli	ajtó nélküli/átlátszó/ teli
Érintésvédelmi osztály	II	II	II	II	II	II
Tűzállóság	GWT 650°C	GWT 650°C	GWT 650°C	GWT 650°C	GWT 650°C	GWT 650°C
Anyag	Hőre lágyuló műanyag	Hőre lágyuló műanyag	Hőre lágyuló műanyag	Hőre lágyuló műanyag	Hőre lágyuló műanyag	Hőre lágyuló műanyag
Mechanikai szilárdság	IK08	IK08	IK08	IK08	IK08	IK08
Telepítési környezeti hőmérséklet	-15°C / + 60 °C	-15°C / + 60 °C	-15°C / + 60 °C	-15°C / + 60 °C	-15°C / + 60 °C	-15°C / + 60 °C
Hőállóság	BPT 70°C	BPT 70°C	BPT 70°C	BPT 70°C	BPT 70°C	BPT 70°C
IP védetség szint	IP41	IP41	IP41	IP41	IP41	IP41
Max. disszipált teljesítmény	9,2W	9,3W	17,7W	23,8W	29,8W	30,2W
Maximális áramerősség	63A	63A	63A	63A	63A	63A
Kalapsín középtávolsága	-	-	-	-	-	125mm
Halogénmentes	igen	igen	igen	igen	igen	igen
Kábelbevezetés	rejtett kikönnnyítés, sima felület	rejtett kikönnnyítés, sima felület	rejtett kikönnnyítés, sima felület	rejtett kikönnnyítés, sima felület	rejtett kikönnnyítés, sima felület	rejtett kikönnnyítés, sima felület

System pro E comfort MISTRAL41W

Rendelési kódok		1SPE007717F0900	1SPE007717F0600	1SPE007717F0700	1SPE007717F1000	1SPE007717F1100
		1SPE007717F0910	1SPE007717F0610	1SPE007717F0710	1SPE007717F1010	1SPE007717F1110
		1SPE007717F0920	1SPE007717F0620	1SPE007717F0720	1SPE007717F1020	1SPE007717F1120
Modulszám		36(2x18)	36(3x12)	48	54	72
Méretek (Szé x Ma x Mé) mm-ben		382x382x120	292x507x120	292x656x120	382x507x120	382x656x120
Szín		RAL 9016 fehér	RAL 9016 fehér	RAL 9016 fehér	RAL 9016 fehér	RAL 9016 fehér
Ajtó típusa		ajtó nélküli/átlátszó/ teli	ajtó nélküli/átlátszó/ teli	ajtó nélküli/átlátszó/ teli	ajtó nélküli/átlátszó/ teli	ajtó nélküli/átlátszó/ teli
Érintésvédelmi osztály		II	II	II	II	II
Tűzállóság		GWT 650°C	GWT 650°C	GWT 650°C	GWT 650°C	GWT 650°C
Anyag		Hőre lágyuló műanyag	Hőre lágyuló műanyag	Hőre lágyuló műanyag	Hőre lágyuló műanyag	Hőre lágyuló műanyag
Mechanikai szilárdság		IK08	IK08	IK08	IK08	IK08
Telepítési környezeti hőmérséklet		-15°C / + 60 °C	-15°C / + 60 °C	-15°C / + 60 °C	-15°C / + 60 °C	-15°C / + 60 °C
Hőállóság		BPT 70°C	BPT 70°C	BPT 70°C	BPT 70°C	BPT 70°C
IP védetség szint		IP41	IP41	IP41	IP41	IP41
Max. disszipált teljesítmény		37,5W	36,8W	44,8W	45,2W	54,4W
Maximális áramerősség		63A	63A	63A	63A	63A
Kalapsín középtávolsága		125mm	125mm	125mm	125mm	125mm
Halogénmentes		igen	igen	igen	igen	igen
Kábelbevezetés		rejtett kikönnnyítés, sima felület	rejtett kikönnnyítés, sima felület	rejtett kikönnnyítés, sima felület	rejtett kikönnnyítés, sima felület	rejtett kikönnnyítés, sima felület

System pro E comfort MISTRAL41W

Rendelési kódok		1SPE007717F1600	1SPE007717F1700	1SPE007717F1800	1SPE007717F2200	1SPE007717F1900
		1SPE007717F1610	1SPE007717F1710	1SPE007717F1810	1SPE007717F2210	1SPE007717F1910
	1SPE007717F1500	1SPE007717F1620	1SPE007717F1720	1SPE007717F1820	1SPE007717F2220	1SPE007717F1920
Modulszám	2	4	8	12	18	24
Méreték (Szé x Ma x Mé) mm-ben	68x210x93	96x210x93	202x257x120	292x257x120	382x257x120	292x382x120
Szín	RAL 9016 fehér	RAL 9016 fehér	RAL 9016 fehér	RAL 9016 fehér	RAL 9016 fehér	RAL 9016 fehér
Ajtó típusa	ajtó nélküli	ajtó nélküli/átlátszó/ teli	ajtó nélküli/átlátszó/ teli	ajtó nélküli/átlátszó/ teli	ajtó nélküli/átlátszó/ teli	ajtó nélküli/átlátszó/ teli
Érintésvédelmi osztály	II	II	II	II	II	II
Tűzállóság	GWT 750°C	GWT 750°C	GWT 750°C	GWT 750°C	GWT 750°C	GWT 750°C
Anyag	Hőre lágyuló műanyag	Hőre lágyuló műanyag	Hőre lágyuló műanyag	Hőre lágyuló műanyag	Hőre lágyuló műanyag	Hőre lágyuló műanyag
Mechanikai szilárdság	IK08	IK08	IK08	IK08	IK08	IK08
Telepítési környezeti hőmérséklet	-15°C / + 60 °C	-15°C / + 60 °C	-15°C / + 60 °C	-15°C / + 60 °C	-15°C / + 60 °C	-15°C / + 60 °C
Hőállóság	BPT 70°C	BPT 70°C	BPT 70°C	BPT 70°C	BPT 70°C	BPT 70°C
IP védettség szint	IP41	IP41	IP41	IP41	IP41	IP41
Max. disszipált teljesítmény	9,2W	9,3W	17,7W	23,8W	29,8W	30,2W
Maximális áramerősség	63A	63A	63A	63A	63A	63A
Kalapsín középtávolsága	-	-	-	-	-	125mm
Halogénmentes	nem	nem	nem	nem	nem	nem
Kábelbevezetés	rejtett kikönnnyítés, sima felület	rejtett kikönnnyítés, sima felület	rejtett kikönnnyítés, sima felület	rejtett kikönnnyítés, sima felület	rejtett kikönnnyítés, sima felület	rejtett kikönnnyítés, sima felület

System pro E comfort MISTRAL41W

Rendelési kódok		1SPE007717F2300	1SPE007717F2000	1SPE007717F2100	1SPE007717F2400	1SPE007717F2500
		1SPE007717F2310	1SPE007717F2010	1SPE007717F2110	1SPE007717F2410	1SPE007717F2510
		1SPE007717F2320	1SPE007717F2020	1SPE007717F2120	1SPE007717F2420	1SPE007717F2520
Modulszám		36(2x18)	36(3x12)	48	54	72
Méreték (Szé x Ma x Mé) mm-ben		382x382x120	292x507x120	292x656x120	382x507x120	382x656x120
Szín		RAL 9016 fehér	RAL 9016 fehér	RAL 9016 fehér	RAL 9016 fehér	RAL 9016 fehér
Ajtó típusa		ajtó nélküli/átlátszó/ teli	ajtó nélküli/átlátszó/ teli	ajtó nélküli/átlátszó/ teli	ajtó nélküli/átlátszó/ teli	ajtó nélküli/átlátszó/ teli
Érintésvédelmi osztály		II	II	II	II	II
Tűzállóság		GWT 750°C	GWT 750°C	GWT 750°C	GWT 750°C	GWT 750°C
Anyag		Hőre lágyuló műanyag	Hőre lágyuló műanyag	Hőre lágyuló műanyag	Hőre lágyuló műanyag	Hőre lágyuló műanyag
Mechanikai szilárdság		IK08	IK08	IK08	IK08	IK08
Telepítési környezeti hőmérséklet		-15°C / + 60 °C	-15°C / + 60 °C	-15°C / + 60 °C	-15°C / + 60 °C	-15°C / + 60 °C
Hőállóság		BPT 70°C	BPT 70°C	BPT 70°C	BPT 70°C	BPT 70°C
IP védettség szint		IP41	IP41	IP41	IP41	IP41
Max. disszipált teljesítmény		37,5W	36,8W	44,8W	45,2W	54,4W
Maximális áramerősség		63A	63A	63A	63A	63A
Kalapsín középtávolsága		125mm	125mm	125mm	125mm	125mm
Halogénmentes		nem	nem	nem	nem	nem
Kábelbevezetés		rejtett kikönnnyítés, sima felület	rejtett kikönnnyítés, sima felület	rejtett kikönnnyítés, sima felület	rejtett kikönnnyítés, sima felület	rejtett kikönnnyítés, sima felület

System pro E comfort MISTRAL[®], műszaki adatok

System pro E comfort MISTRAL65





Rendelési kódok	1SL1100A00	1SL1101A00	1SL1102A00	1SL1103A00	1SL1104A00
	1SL1200A00	1SL1201A00	1SL1202A00	1SL1203A00	1SL1204A00
		1SLM006501A1201	1SLM006501A1202	1SLM006501A1203	1SLM006501A1204
				1SLM006502A1203	1SLM006502A1204
Modulszám	4	8	12	18	24
Méreték (Szé x Ma x Mé) mm-ben	152 x 202 x 117	232 x 250 x 154	320 x 250 x 155	430 x 250 x 155	320 x 435 x 155
Szín	RAL 7035 szürke	RAL 7035 szürke	RAL 7035 szürke	RAL 7035 szürke	RAL 7035 szürke
Ajtó típusa	átlátszó / teli	átlátszó / teli	átlátszó / teli	átlátszó / teli	átlátszó / teli
Érintésvédelmi osztály	II	II	II	II	II
Tűzállóság	GWT 650°C	GWT 650°C	GWT 650°C	GWT 650°C	GWT 650°C
Anyag	Hőre lágyuló műanyag	Hőre lágyuló műanyag	Hőre lágyuló műanyag	Hőre lágyuló műanyag	Hőre lágyuló műanyag
Mechanikai szilárdság	IK09	IK09	IK09	IK09	IK09
Kikönynyített részek mechanikai szilárdsága	IK08	IK08	IK08	IK08	IK08
Telepítési környezeti hőmérséklet	-25°C / +60°C	-25°C / +60°C	-25°C / +60°C	-25°C / +60°C	-25°C / +60°C
Hőállóság	BPT 70°C	BPT 70°C	BPT 70°C	BPT 70°C	BPT 70°C
IP védetség szint	IP65	IP65	IP65	IP65	IP65
Max. disszipált teljesítmény	12 W	20 W	27 W	32 W	34 W
Maximális áramerősség	63A	63A	63A	125A	125A
Szerelőkeret kivehető	nem	nem	nem	nem	igen
Extra modulhely	nem	nem	igen	igen	igen
Kompakt megszakító beszerelhető	nem	igen	igen	igen	igen
Kalapsín középtávolsága	-	-	-	-	150 - 125 (mm)
Halogénmentes	igen	igen	igen	igen	igen
Kábelbevezetés	rejtett kikönynyítés, síma felület	rejtett kikönynyítés, síma felület	rejtett kikönynyítés, síma felület	rejtett kikönynyítés, síma felület	rejtett kikönynyítés, síma felület

System pro E comfort MISTRAL65





Rendelési kódok	1SL1105A00	1SL1106A00	1SL1107A00	1SL1108A00	1SL1109A00
	1SL1205A00	1SL1206A00	1SL1207A00	1SL1208A00	1SL1209A00
	1SLM006501A1205	1SLM006501A1206	1SLM006501A1207	1SLM006501A1208	1SLM006501A1209
Modulszám	36	36	48	54	72
Méreték (Szé x Ma x Mé) mm-ben	430 x 435 x 155	320 x 435 x 155	320 x 735 x 155	430 x 600 x 155	430 x 735 x 155
Szín	RAL 7035 szürke	RAL 7035 szürke	RAL 7035 szürke	RAL 7035 szürke	RAL 7035 szürke
Ajtó típusa	átlátszó / teli	átlátszó / teli	átlátszó / teli	átlátszó / teli	átlátszó / teli
Érintésvédelmi osztály	II	II	II	II	II
Tűzállóság	GWT 650°C	GWT 650°C	GWT 650°C	GWT 650°C	GWT 650°C
Anyag	Hőre lágyuló műanyag	Hőre lágyuló műanyag	Hőre lágyuló műanyag	Hőre lágyuló műanyag	Hőre lágyuló műanyag
Mechanikai szilárdság	IK09	IK09	IK09	IK09	IK09
Kikönynyített részek mechanikai szilárdsága	IK08	IK08	IK08	IK08	IK08
Telepítési környezeti hőmérséklet	-25°C / +60°C	-25°C / +60°C	-25°C / +60°C	-25°C / +60°C	-25°C / +60°C
Hőállóság	BPT 70°C	BPT 70°C	BPT 70°C	BPT 70°C	BPT 70°C
IP védetség szint	IP65	IP65	IP65	IP65	IP65
Max. disszipált teljesítmény	43 W	51 W	64 W	63 W	81 W
Maximális áramerősség	125A	125A	125A	125A	125A
Szerelőkeret kivehető	igen	igen	igen	igen	igen
Extra modulhely	igen	igen	igen	igen	igen
Kompakt megszakító beszerelhető	igen	igen	igen	igen	igen
Kalapsín középtávolsága	150 - 125 (mm)	150 - 125 (mm)	150 - 125 (mm)	150 - 125 (mm)	150 - 125 (mm)
Halogénmentes	igen	igen	igen	igen	igen
Kábelbevezetés	rejtett kikönynyítés, síma felület	rejtett kikönynyítés, síma felület	rejtett kikönynyítés, síma felület	rejtett kikönynyítés, síma felület	rejtett kikönynyítés, síma felület

Vonatkozó szabványok: IEC60670 - EN60439-3

System pro E comfort MISTRAL65

Rendelési kódok	1SL1210A00	1SL1211A00	1SL1212A00	1SL1213A00	1SL1214A00
Modulszám	4	8	12	18	24
Méreték (Szé x Ma x Mé) mm-ben	152 x 202 x 117	232 x 250 x 154	320 x 250 x 155	430 x 250 x 155	320 x 435 x 155
Szín	RAL 7035 szürke	RAL 7035 szürke	RAL 7035 szürke	RAL 7035 szürke	RAL 7035 szürke
Ajtó típusa	átlátszó	átlátszó	átlátszó	átlátszó	átlátszó
Érintésvédelmi osztály	II 	II 	II 	II 	II 
Tűzállóság	GWT 750°C	GWT 750°C	GWT 750°C	GWT 750°C	GWT 750°C
Anyag	Hőre lágyuló műanyag	Hőre lágyuló műanyag	Hőre lágyuló műanyag	Hőre lágyuló műanyag	Hőre lágyuló műanyag
Mechanikai szilárdság	IK09	IK09	IK09	IK09	IK09
Kikönyített részek mechanikai szilárdsága	IK08	IK08	IK08	IK08	IK08
Telepítési környezeti hőmérséklet	-25°C / +60°C	-25°C / +60°C	-25°C / +60°C	-25°C / +60°C	-25°C / +60°C
Hőállóság	BPT 70°C	BPT 70°C	BPT 70°C	BPT 70°C	BPT 70°C
IP védettség szint	IP65	IP65	IP65	IP65	IP65
Max. disszipált teljesítmény	12 W	20 W	27 W	32 W	34 W
Maximális áramerősség	63A	63A	63A	125A	125A
Szerelőkeret kivethető	nem	nem	nem	nem	igen
Extra modulhely	nem	nem	igen	igen	igen
Kompakt megszakító beszerelhető	nem	igen	igen	igen	igen
Kalapsín középtávolsága	-	-	-	-	150 - 125 (mm)
Halógenmentes	nem	nem	nem	nem	nem
Kábelbevezetés	előre kivágott	előre kivágott	előre kivágott	előre kivágott	előre kivágott

System pro E comfort MISTRAL65

Rendelési kódok	1SL1215A00	1SL1216A00	1SL1217A00	1SL1218A00	1SL1219A00
Modulszám	36	36	48	54	72
Méreték (Szé x Ma x Mé) mm-ben	430 x 435 x 155	320 x 435 x 155	320 x 735 x 155	430 x 600 x 155	430 x 735 x 155
Szín	RAL 7035 szürke	RAL 7035 szürke	RAL 7035 szürke	RAL 7035 szürke	RAL 7035 szürke
Ajtó típusa	átlátszó	átlátszó	átlátszó	átlátszó	átlátszó
Érintésvédelmi osztály	II 	II 	II 	II 	II 
Tűzállóság	GWT 750°C	GWT 750°C	GWT 750°C	GWT 750°C	GWT 750°C
Anyag	Hőre lágyuló műanyag	Hőre lágyuló műanyag	Hőre lágyuló műanyag	Hőre lágyuló műanyag	Hőre lágyuló műanyag
Mechanikai szilárdság	IK09	IK09	IK09	IK09	IK09
Kikönyített részek mechanikai szilárdsága	IK08	IK08	IK08	IK08	IK08
Telepítési környezeti hőmérséklet	-25°C / +60°C	-25°C / +60°C	-25°C / +60°C	-25°C / +60°C	-25°C / +60°C
Hőállóság	BPT 70°C	BPT 70°C	BPT 70°C	BPT 70°C	BPT 70°C
IP védettség szint	IP65	IP65	IP65	IP65	IP65
Max. disszipált teljesítmény	43 W	51 W	64 W	63 W	81 W
Maximális áramerősség	125A	125A	125A	125A	125A
Szerelőkeret kivethető	igen	igen	igen	igen	igen
Extra modulhely	igen	igen	igen	igen	igen
Kompakt megszakító beszerelhető	igen	igen	igen	igen	igen
Kalapsín középtávolsága	150 - 125 (mm)	150 - 125 (mm)	150 - 125 (mm)	150 - 125 (mm)	150 - 125 (mm)
Halógenmentes	nem	nem	nem	nem	nem
Kábelbevezetés	előre kikönyített	előre kikönyített	előre kikönyített	előre kikönyített	előre kikönyített

Vonatkozó szabványok: IEC60670 - EN60439-3

System pro E comfort MISTRAL[®], műszaki adatok

Vegyi anyagokkal szembeni ellenállóképesség IP41F, IP41W és IP65

	Hidegvíz	Melegvíz	Kénsav	Sósav	Ecetsav	Petróleum	Benzin	Aceton	Etilalkohol	Ammónia	Diklórmétán	Dizelolaj	Ásványi olaj	Étolaj	Tetraklór-etilén	Triklór-etilén	Éter	Ózon	Toluol	Metilalkohol	Alkohol	Tej	Gyümölcslevek	Fluorkarbonok	Tisztítószerek	Mosószerek	Kálium-nitrát	Hidrogén-peroxid
MISTRAL41F - IP41 elosztók	■	■	▲	●	■	●	●	●	▲	■	●	▲	■	■	●	●	●	■	●	▲	■	■	■	●	■	■	■	■
MISTRAL41W - IP41 elosztók	■	■	▲	●	■	●	●	●	▲	■	●	▲	■	■	●	●	●	■	●	▲	■	■	■	●	■	■	▲	■
MISTRAL65 - IP65 elosztók	■	■	▲	●	■	●	●	●	▲	■	●	▲	■	■	●	●	●	■	●	▲	■	■	■	●	■	■	▲	■

■ ellenálló ▲ részben ellenálló ● nem ellenálló

System pro E comfort MISTRAL41F, alsó és felső kikönnyítések

Az oldalfalon	
Modulszám	Ø 32
4 M	4
6 M	4
8 M	4
12 M	4
18 M	4
24 M	8
36 M – 2F	8
36 M – 3F	12
48 M	16
54 M	12
72 M	16

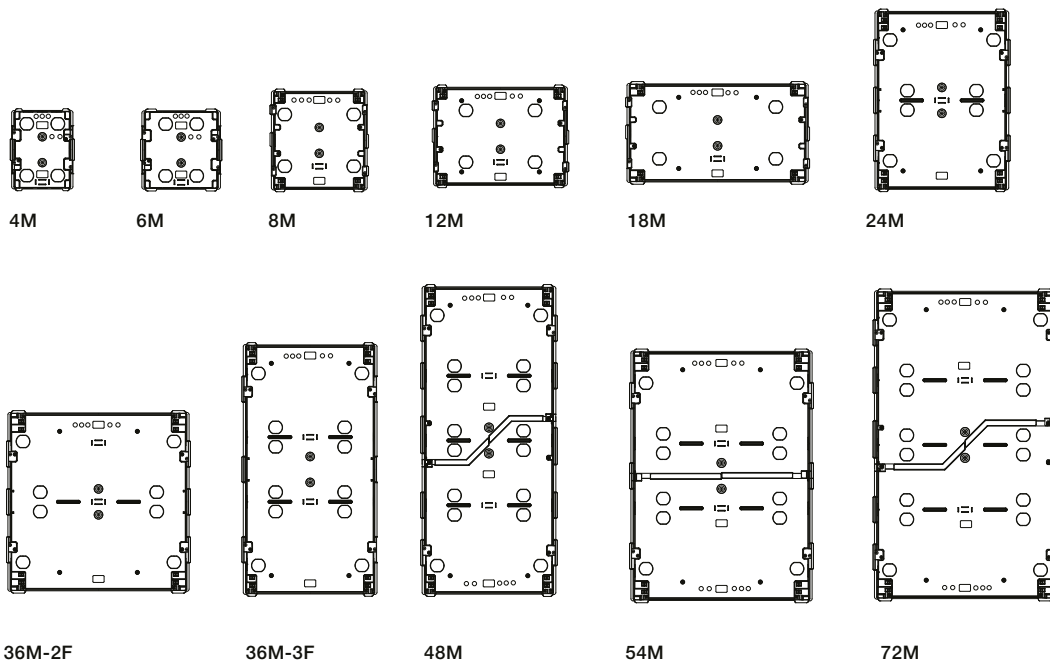

Az oldalfalon	
Modulszám	Ø 32
4 M	1
6 M	1
8 M	1
12 M	1
18 M	1
24 M	3
36 M – 2F	3
36 M – 3F	4
48 M	5
54 M	4
72 M	5

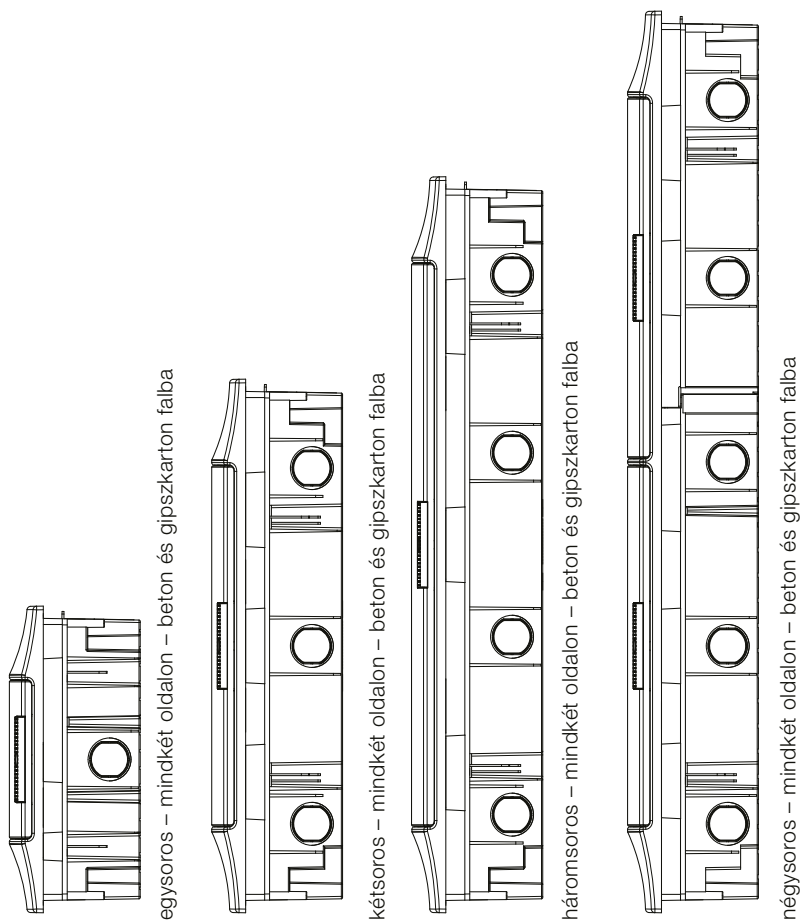

System pro E comfort MISTRAL41F, alsó és felső kikönnyítések

Kábelbevezetők					
Modulszám	Ø 40	Ø 32	Ø 25	Ø 20	kábelbevezető
4	-	-	3	3	///
6	-	-	5	5	///
8	-	1	9	-	150x55
12	1	8	4	-	240x55
18	1	12	2	-	330x55

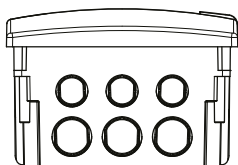

4 modul - alsó és felső - beton és gipszkarton falba

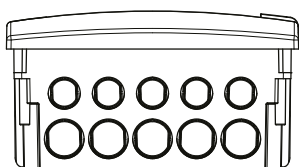

6 modul - alsó és felső - beton és gipszkarton falba

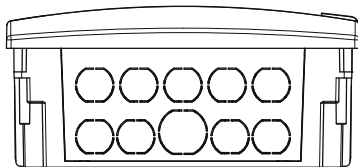

8 modul - alsó és felső - gipszkarton falba

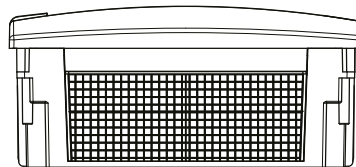

8 modul - alsó és felső - betonfalba

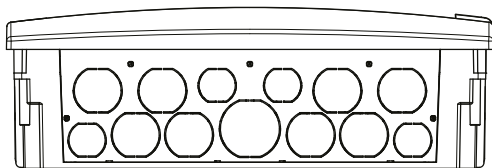

12 modul - alsó és felső - gipszkarton falba

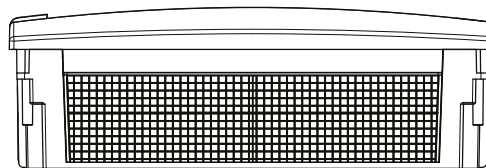

12 modul - alsó és felső - betonfalba

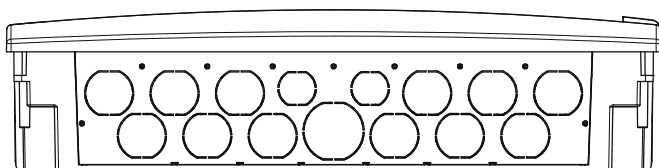

18 modul - alsó és felső - gipszkarton falba

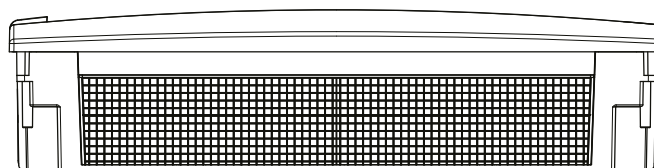

18 modul - alsó és felső - betonfalba

System pro E comfort MISTRAL65, alsó és felső kikönnnyítések

Kábelbevezető táblázat

Modulszám		Kábelvezető		
		Ø 16	Ø 20	Ø 25
4	04x1	2	-	-
8	08x1	3	3	-
12	12x1	2	2	2
24	12x2	5	5	2
36	12x3	5	5	2
48	12x4	5	5	2
18	18x1	2	2	2
36	18x2	5	5	2
54	18x3	5	5	2
72	18x4	5	5	2

Modulszám		Furatok				
		Ø 12	Ø 16	Ø 16	Ø 25	Ø 32
4	04x1	4	4	-	-	-
8	08x1	-	6	7	2	-
12	12x1	-	10	7	4	2
24	12x2	-	10	7	4	2
36	12x3	-	10	7	4	2
48	12x4	-	10	7	4	2
18	18x1	-	14	9	4	2
36	18x2	-	14	9	4	2
54	18x3	-	14	9	4	2
72	18x4	-	14	9	4	2

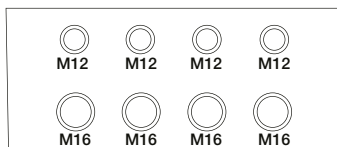

4 modul - alsó és felső

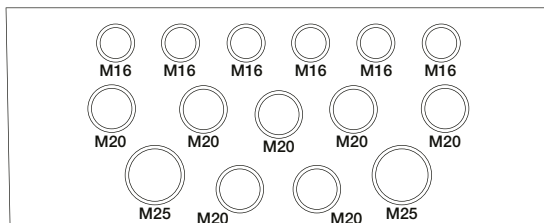

8 modul - alsó és felső

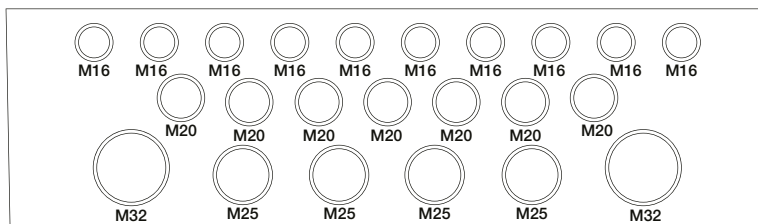

12 modul - alsó és felső

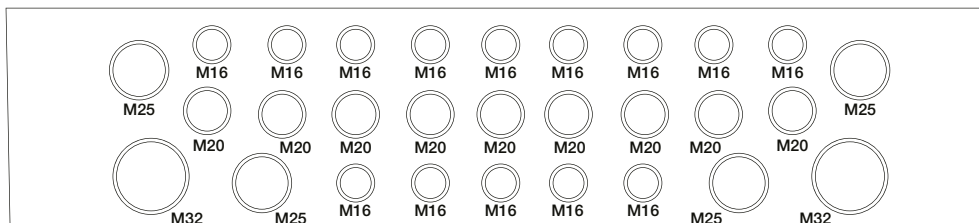

18 modul - alsó és felső

System pro E comfort MISTRAL41F, méretrajzok

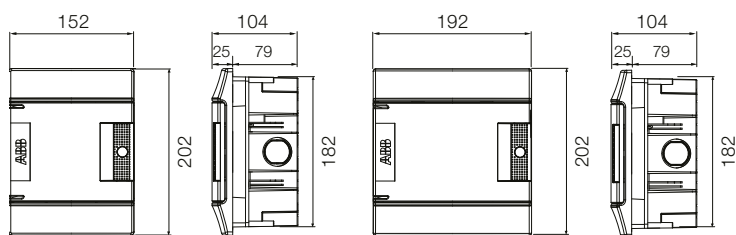

4 modul

6 modul

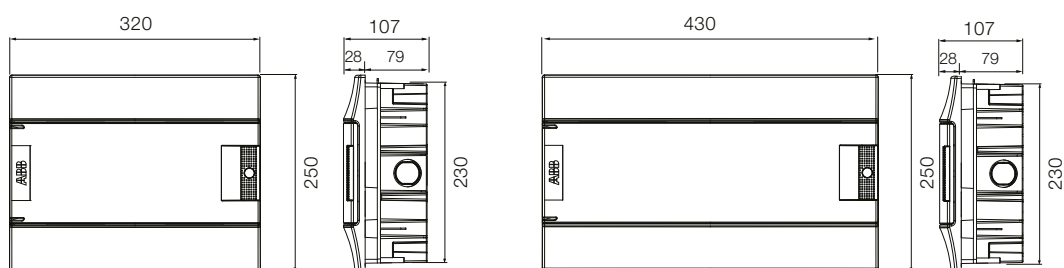

12 modul

18 modul

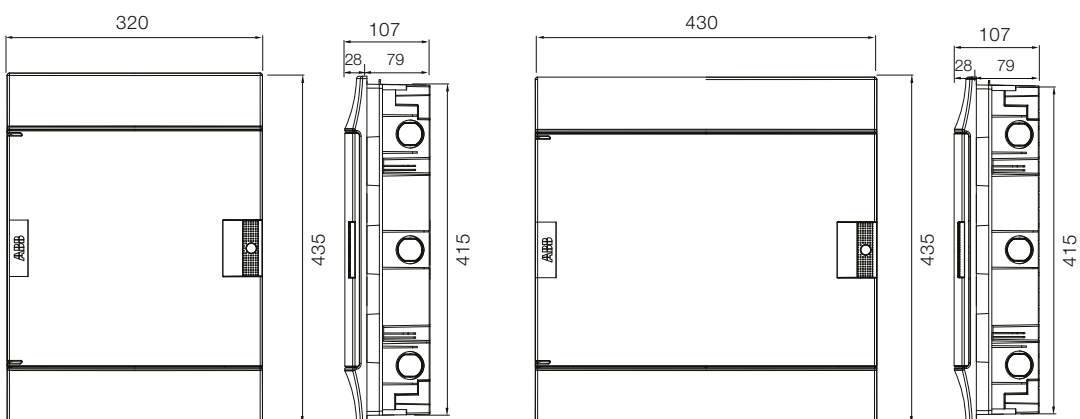

24 modul

36 modul

A méretek mm-ben értendők.

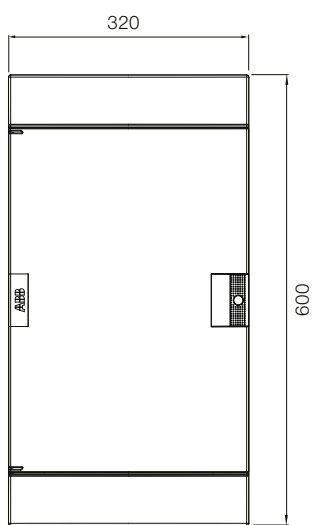

36 modul

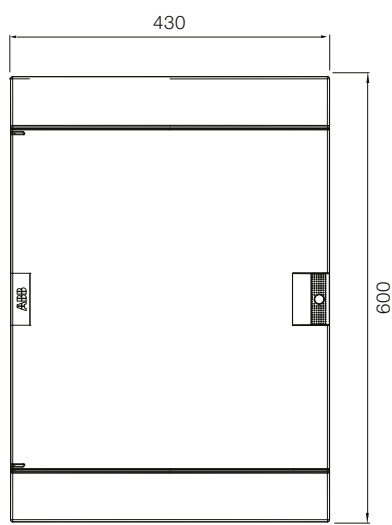

54 modul

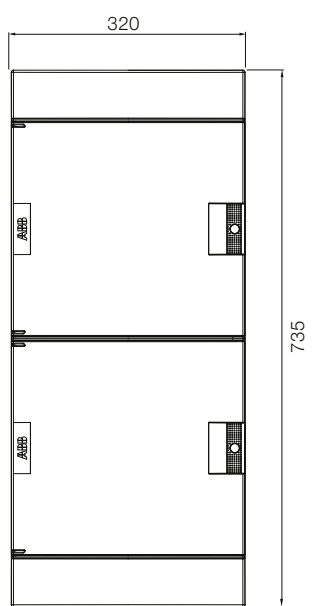

48 modul

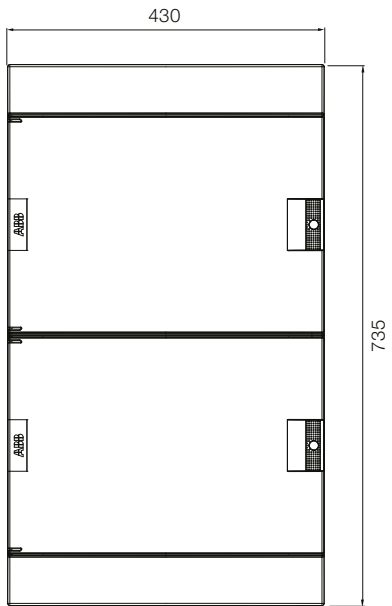

72 modul

A méretek mm-ben értendők.

System pro E comfort MISTRAL41W, méretrajzok

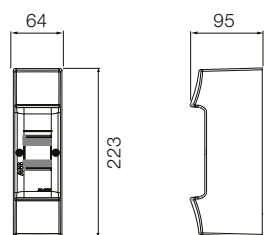

1 module

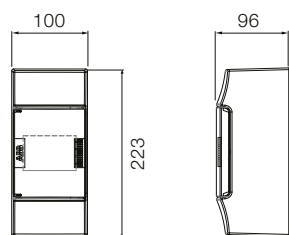

4 modul

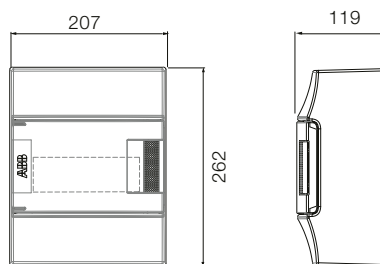

8 modul

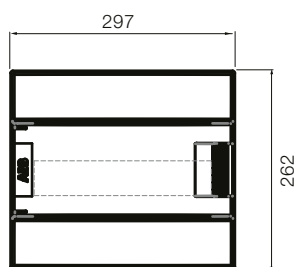

12 modul

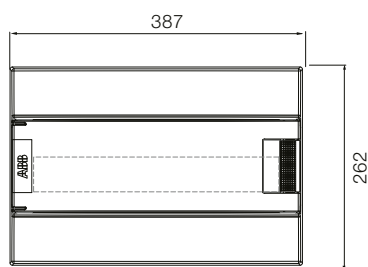

18 modul

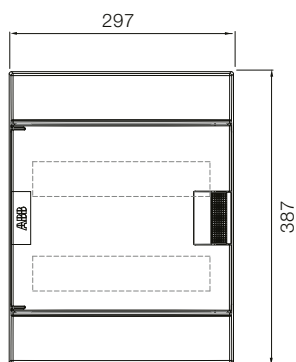

24 modul

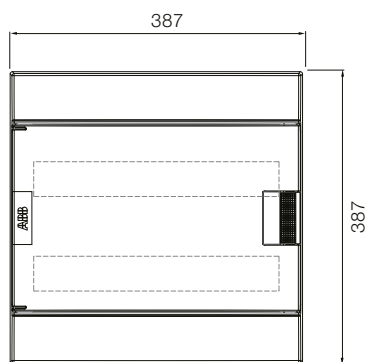

36 modul

A méretek mm-ben értendők

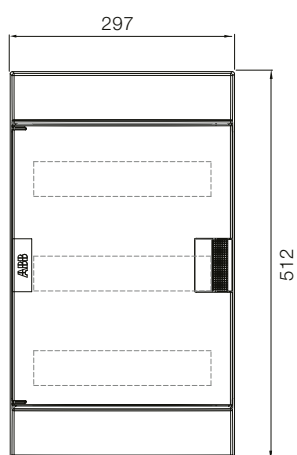

36 modul

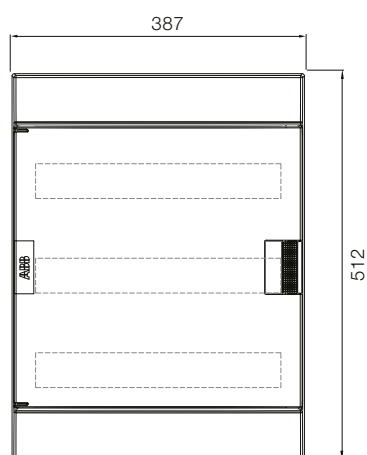

54 modul

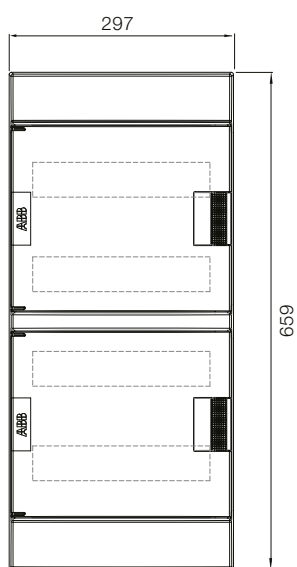
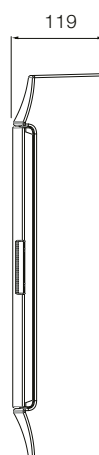

48 modul

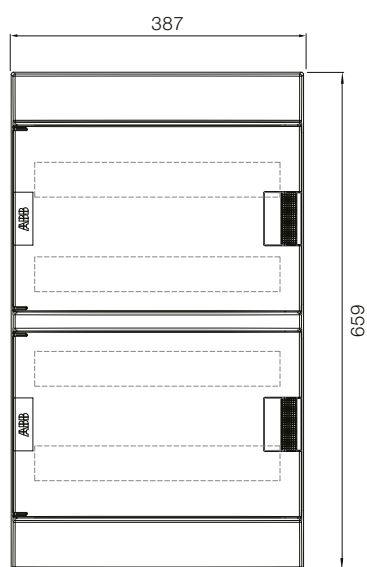

72 modul



A méretek mm-ben értendők

System pro E comfort MISTRAL65, méretrajzok

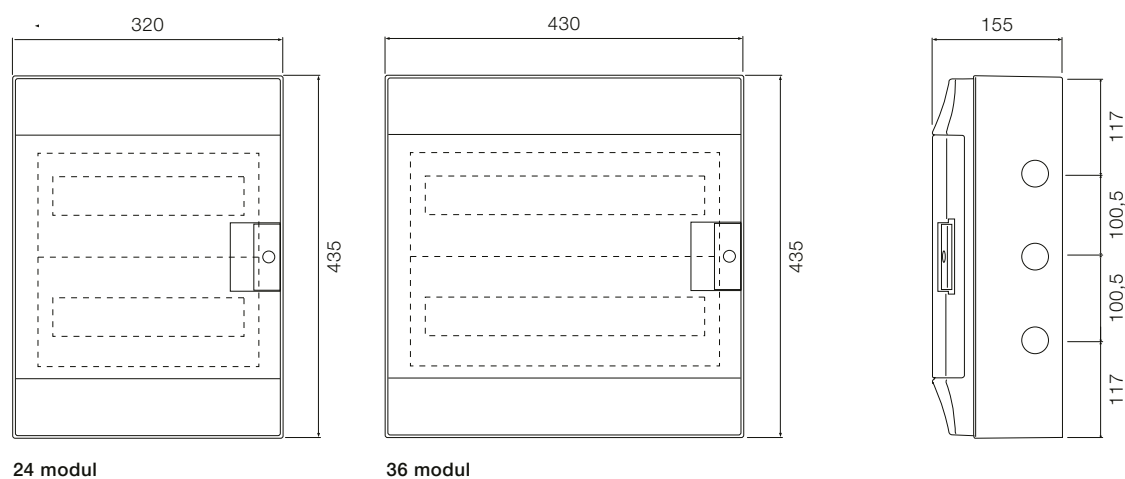
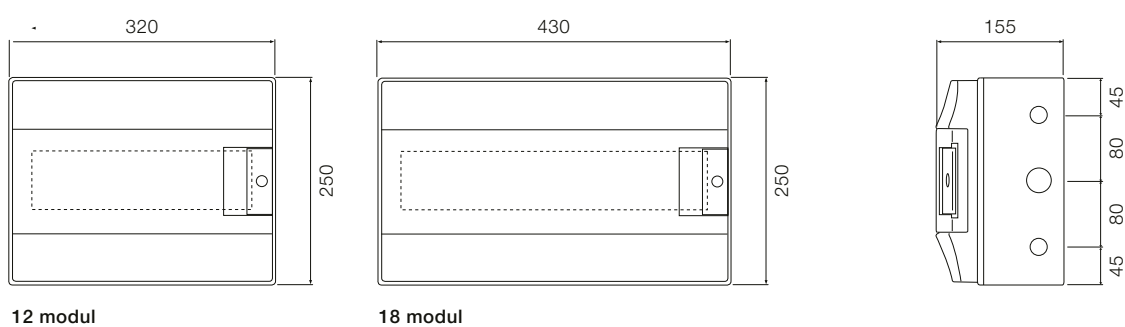
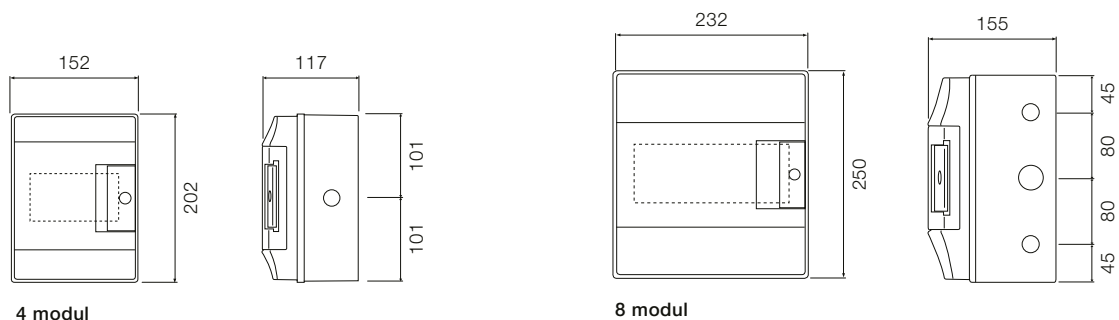

A méretek mm-ben értendők

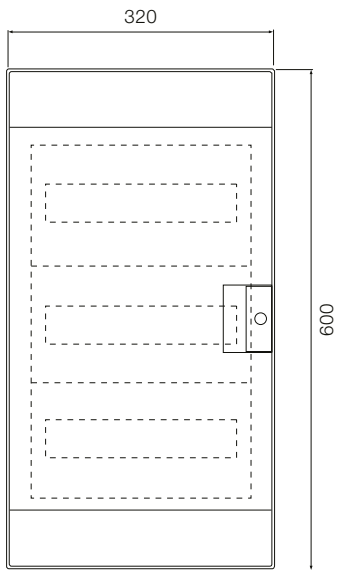

36 modul

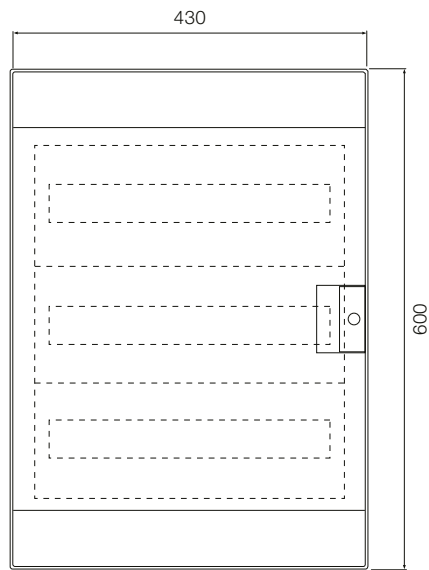

54 modul

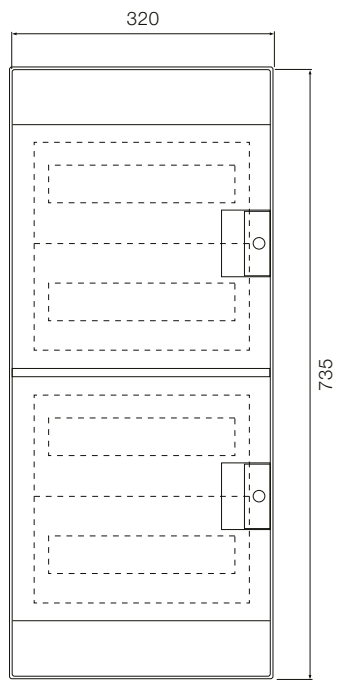
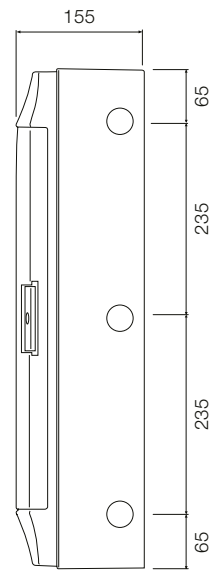

48 modul

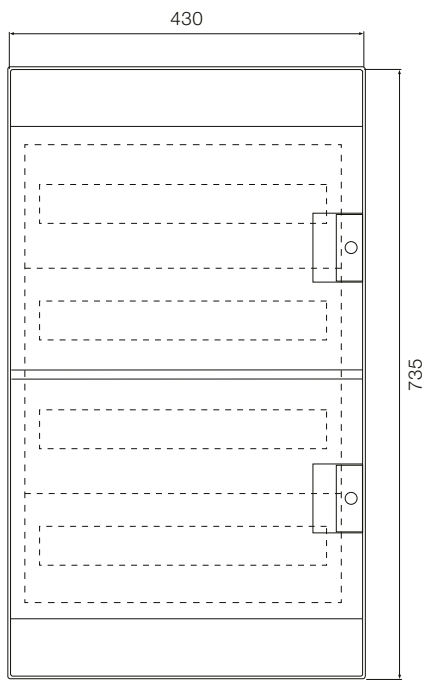

72 modul

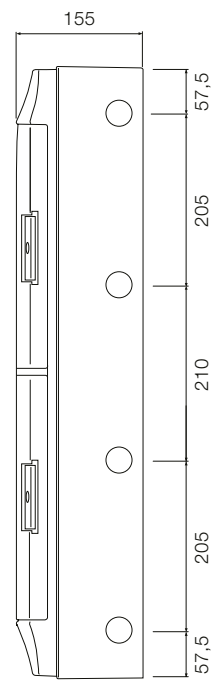

A méretek mm-ben értendők

System pro E comfort MISTRAL65, méretrajzok

Fúrósablon

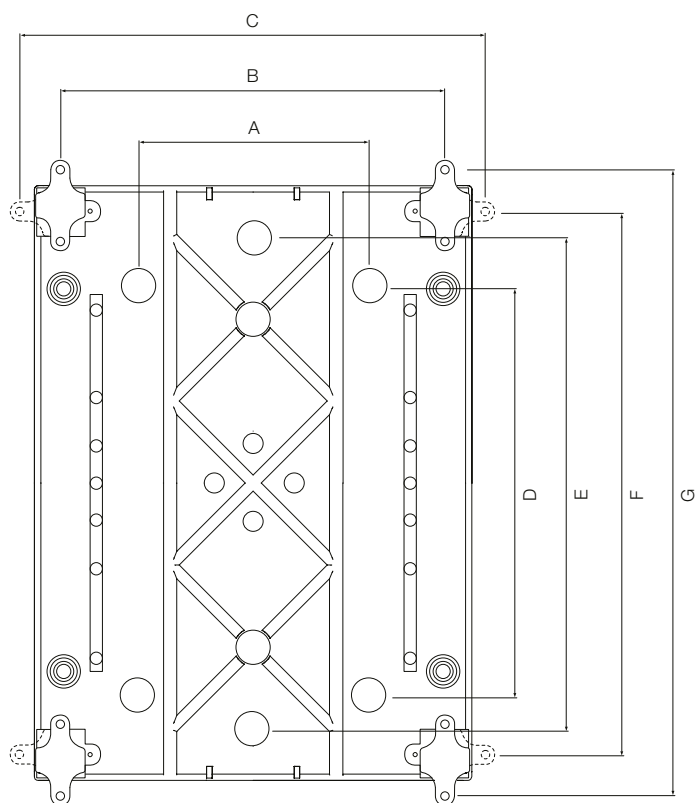

	A	B	C	D	E	F	G
4 Modul		113	173		140	163	223,5
8 Modul	90	194	254,5	180		212	272,5
12 Modul	170	282,5	343	180		212	272,5
18 Modul	280	392	452,5	125	175	212	272,5
24 Modul	170	282,5	343	310	360	397	457,5
36 Modul - 2 sor	280	392	452,5	310	360	397	457,5
36 Modul - 3 sor	170	282,5	343	475	525	562	622,5
48 Modul	170	282,5	343	610	660	697	757,5
54 Modul	280	392	452,5	475	525	562	622,5
72 Modul	280	392	452,5	610	660	697	757,5

A méretek mm-ben értendők.

További lakáelosztók, kötődobozok és kábelcsatornák

Nagyobb IP védettségű szekrények (IP65 Europa, Gemini)

Műanyag kötődobozok, IP40.....	68
Műanyag kötődobozok, IP55.....	69
Műanyag kötődobozok, IP65.....	71
Gemini IP66-os elosztószekrények.....	72
Kábelcsatornák.....	74
Vészjelzők.....	76

Műanyag kötődobozok, IP44

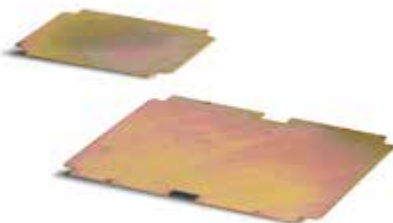

Megnevezés	Modul- szám	Méretek ma x sz x mé [mm]	Rendelési kód
IP 44 kötődoboz, Kábelbevezetővel és rápattintható normál fedéllel		Ø 60 - H 35	M008000000
IP 44 kötődoboz, Kábelbevezetővel és rápattintható normál fedéllel		Ø 80 - H 40	M008020000
IP 44 kötődoboz, Kábelbevezetővel és rápattintható normál fedéllel		65x65x32	M008080000
IP 44 kötődoboz, Kábelbevezetővel és rápattintható normál fedéllel		80x80x40	M008100000
Gumi kábelbevezető		20	M009080000
Gumi kábelbevezető		25	M009100000
Gumi kábelbevezető		32	M009120000
Tömszelence		16	M004300000
Tömszelence		20	M004310000
Tömszelence		25	M004320000
Tömszelence		32	M004330000
Tömszelence		40	M004340000
Tömszelence		50	M004350000
Fém szerelőlap	M008240000 – M008300010 - M00874000 M008540000 – M008600010 - M008800010		M009000000
Fém szerelőlap	M008260000 – M008320010 - M008760000 M008560000 – M008620010 - M008820010		M009020000
Fém szerelőlap	M008280000 – M008340000 - M008780000 M008580000 – M008640000 - M008840000		M009040000

Műanyag kötődobozok, IP55



Megnevezés	Méretek ma x sz x mé [mm]	Rendelési kód
IP55 kötődoboz - 1/4 fordulatos műanyag csavarokkal, kábelvezetővel és rápattintható normál fedéllel, szürke	100x100x50	1SL0816A00
IP55 kötődoboz - 1/4 fordulatos műanyag csavarokkal, kábelvezetővel és rápattintható normál fedéllel, szürke	105x70x50	1SL0820A00
IP55 kötődoboz - 1/4 fordulatos műanyag csavarokkal, kábelvezetővel és rápattintható normál fedéllel, szürke	100x100x80	1SL0821A00
IP55 kötődoboz - 1/4 fordulatos műanyag csavarokkal, kábelvezetővel és rápattintható normál fedéllel, szürke	153x110x66	1SL0822A00
IP55 kötődoboz - 1/4 fordulatos műanyag csavarokkal, kábelvezetővel és rápattintható normál fedéllel, szürke	160x135x77	1SL0824A00*
IP55 kötődoboz - 1/4 fordulatos műanyag csavarokkal, kábelvezetővel és rápattintható normál fedéllel, szürke	220x170x80	1SL0826A00*
IP55 kötődoboz - 1/4 fordulatos műanyag csavarokkal, kábelvezetővel és rápattintható normál fedéllel, szürke	310x240x110	1SL0828A00*



IP55 kötődoboz - 1/4 fordulatos műanyag csavarokkal, sima (kikönnnyített) fallal, normál fedéllel, szürke	100x100x50	1SL0846A00
IP55 kötődoboz - 1/4 fordulatos műanyag csavarokkal, sima (kikönnnyített) fallal, normál fedéllel, szürke	105x70x50	1SL0850A00
IP55 kötődoboz - 1/4 fordulatos műanyag csavarokkal, sima (kikönnnyített) fallal, normál fedéllel, szürke	100x100x80	1SL0851A00
IP55 kötődoboz - 1/4 fordulatos műanyag csavarokkal, sima (kikönnnyített) fallal, normál fedéllel, szürke	153x110x66	1SL0852A00
IP55 kötődoboz - 1/4 fordulatos műanyag csavarokkal, sima (kikönnnyített) fallal, normál fedéllel, szürke	160x137x77	1SL0854A00*
IP55 kötődoboz - 1/4 fordulatos műanyag csavarokkal, sima (kikönnnyített) fallal, normál fedéllel, szürke	220x170x80	1SL0856A00*
IP55 kötődoboz - 1/4 fordulatos műanyag csavarokkal, sima (kikönnnyített) fallal, normál fedéllel, szürke	310x240x110	1SL0858A00*



IP55 kötődoboz - 1/4 fordulatos műanyag csavarokkal, Sima (kikönnnyített) fallal, átlátszó fedéllel, szürke	153x110x66	1SL0872A00
IP55 kötődoboz - 1/4 fordulatos műanyag csavarokkal, Sima (kikönnnyített) fallal, átlátszó fedéllel, szürke	160x135x77	1SL0874A00*
IP55 kötődoboz - 1/4 fordulatos műanyag csavarokkal, Sima (kikönnnyített) fallal, átlátszó fedéllel, szürke	220x170x80	1SL0876A00*
IP55 kötődoboz - 1/4 fordulatos műanyag csavarokkal, Sima (kikönnnyített) fallal, átlátszó fedéllel, szürke	310x240x110	1SL0878A00*

* Tartófülrel is felszerelhető (típus M128580000)



Megnevezés	Méret ma x sz x mé [mm]	Rendelési kód
IP 55 kötődoboz - acél csavarokkal Kábelvezetővel, normál fedéllel, szürke	100x100x50	M00 816 0000
IP 55 kötődoboz - acél csavarokkal Kábelvezetővel, normál fedéllel, szürke	105x70x50	M00 820 0000
IP 55 kötődoboz - acél csavarokkal Kábelvezetővel, normál fedéllel, szürke	100x100x80	M00 821 0000
IP 55 kötődoboz - acél csavarokkal Kábelvezetővel, normál fedéllel, szürke	153x110x66	M00 822 0000
IP 55 kötődoboz - acél csavarokkal sima (kikönyített) fallal, normál fedéllel, szürke	100x100x50	M00 846 0000
IP 55 kötődoboz - acél csavarokkal sima (kikönyített) fallal, normál fedéllel, szürke	105x70x50	M00 850 0000
IP 55 kötődoboz - acél csavarokkal sima (kikönyített) fallal, normál fedéllel, szürke	100x100x80	M00 851 0000
IP 55 kötődoboz - acél csavarokkal sima (kikönyített) fallal, normál fedéllel, szürke	153x110x66	M00 852 0000
IP 55 kötődoboz - acél csavarokkal, Sima (kikönyített) fallal, átlátszó fedéllel, szürke	153x110x66	M00 872 0000
IP 55 kötődoboz - 1/4 fordulatos műanyag csavarokkal Kábelvezetővel, magasított fedéllel, szürke	160x135x150	1SL0830A00
IP 55 kötődoboz - 1/4 fordulatos műanyag csavarokkal Kábelvezetővel, magasított fedéllel, szürke	220x170x80	1SL0832A00
IP 55 kötődoboz - 1/4 fordulatos műanyag csavarokkal Kábelvezetővel, magasított fedéllel, szürke	310x240x160	1SL0834A00
IP 55 kötődoboz - 1/4 fordulatos műanyag csavarokkal Sima (kikönyített) fallal, magasított fedéllel, szürke	160x135x150	1SL0860A00
IP 55 kötődoboz - 1/4 fordulatos műanyag csavarokkal Sima (kikönyített) fallal, magasított fedéllel, szürke	220x170x150	1SL0862A00
IP 55 kötődoboz - 1/4 fordulatos műanyag csavarokkal Sima (kikönyített) fallal, magasított fedéllel, szürke	310x240x160	1SL0864A00
IP 55 kötődoboz - 1/4 fordulatos műanyag csavarokkal Sima (kikönyített) fallal, magasított átlátszó fedéllel	160x135x150	1SL0880A00*
IP 55 kötődoboz - 1/4 fordulatos műanyag csavarokkal Sima (kikönyített) fallal, magasított átlátszó fedéllel	220x170x150	1SL0882A00*
IP 55 kötődoboz - 1/4 fordulatos műanyag csavarokkal Sima (kikönyített) fallal, magasított átlátszó fedéllel	310x240x160	1SL0884A00*

* Tartófülrel is felszerelhető (típus M128580000)

Gemini IP66-os elosztószekrény

Gyors kiválasztó táblázat

Alap összeállítások

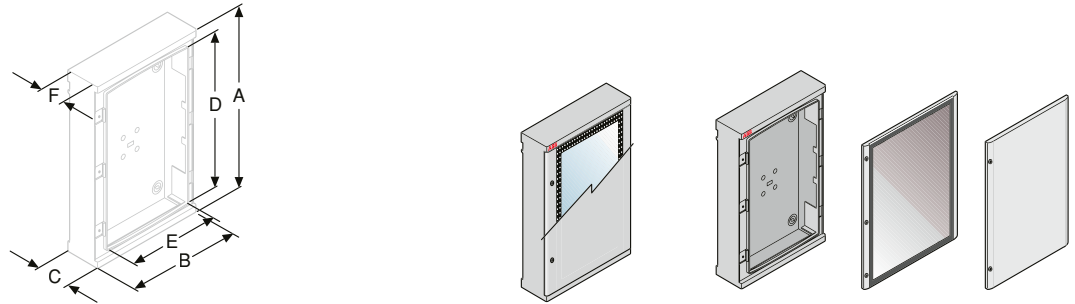

Méret	Modulszám	Sorok száma (H=150 mm)	Külső méretek			Belső méretek			Szekrény ajtóval		Doboz		Ajtó	
			A	B	C	D	E	F	Átlátszó	Teli	Átlátszó	Teli		
1	24 (12 x 2)	2	400	335	210	300	250	180	1SL0211A00	1SL0201A00	1SL0221A00	1SL0241A00	1SL0231A00	
2	54 (18 x 3)	3	550	460	260	450	375	230	1SL0212A00	1SL0202A00	1SL0222A00	1SL0242A00	1SL0232A00	
3	72 (18 x 4)	4	700	460	260	600	375	230	1SL0213A00	1SL0203A00	1SL0223A00	1SL0243A00	1SL0233A00	
4	96 (24 x 4)	4	700	590	260	600	500	230	1SL0214A00	1SL0204A00	1SL0224A00	1SL0244A00	1SL0234A00	
5	120 (24 x 5)	5	855	590	360	750	500	330	1SL0215A00	1SL0205A00	1SL0225A00	1SL0245A00	1SL0235A00	
6	216 (36 x 6)	6	1005	840	360	900	750	330	1SL0216A00	1SL0206A00	1SL0226A00	1SL0246A00	1SL0236A00	

Tartozékok minden összeállításhoz

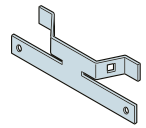
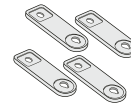
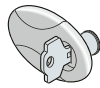

Méret	Kilincses zár	Háromszög profilú zár	Négyzet profilú zár	Tartófülek	Oszlopra szerelő készlet
1					1SL0343A00
2					1SL0344A00
3					1SL0344A00
4	1SL0340A00	1SL0341A00	1SL0339A00	1SL0342A00	1SL0345A00
5					1SL0345A00
6					1SL0346A00

Alkatrészek automatizációs alkalmazásokhoz

Alkatrészek energiaelosztási alkalmazásokhoz

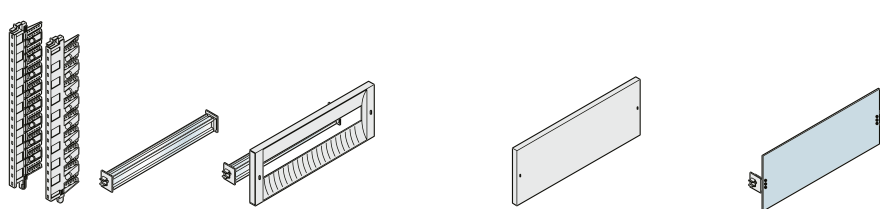
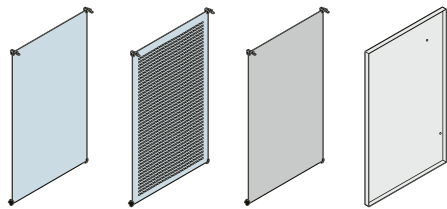

Szerelőlap		Belső ajtó	
Teli	Perforált	Műanyag	
1SL0259A00	1SL0275A00	1SL0267A00	-
1SL0260A00	1SL0276A00	1SL0268A00	1SL0252A00
1SL0261A00	1SL0277A00	1SL0269A00	1SL0253A00
1SL0262A00	1SL0278A00	1SL0270A00	1SL0254A00
1SL0263A00	1SL0279A00	1SL0271A00	1SL0255A00
1SL0264A00	1SL0280A00	1SL0272A00	1SL0256A00

Függőleges keret	DIN sín	Ablakos maszk DIN sinnel			Teli maszk		Részleges szerelőlap	
		H=150 mm	H=225 mm	H=75 mm	H=150 mm	H=300 mm	H=150 mm	H=300 mm
1SL0283A00	1SL0290A00	1SL0307A00	-	1SL0318A00	1SL0324A00	1SL0330A00	1SL0296A00	-
1SL0284A00	1SL0291A00	1SL0308A00	1SL0313A00	1SL0319A00	1SL0325A00	1SL0331A00	1SL0297A00	1SL0302A00
1SL0285A00	1SL0291A00	1SL0308A00	1SL0313A00	1SL0319A00	1SL0325A00	1SL0331A00	1SL0297A00	1SL0302A00
1SL0285A00	1SL0292A00	1SL0309A00	1SL0314A00	1SL0320A00	1SL0326A00	1SL0332A00	1SL0298A00	1SL0303A00
1SL0286A00	1SL0292A00	1SL0309A00	1SL0314A00	1SL0320A00	1SL0326A00	1SL0332A00	1SL0298A00	1SL0303A00
1SL0287A00	1SL0293A00	1SL0310A00	1SL0315A00	1SL0321A00	1SL0327A00	1SL0333A00	1SL0299A00	1SL0304A00

Tartozékok automatizációs alkalmazásokhoz

Tartozékok energiaelosztási alkalmazásokhoz

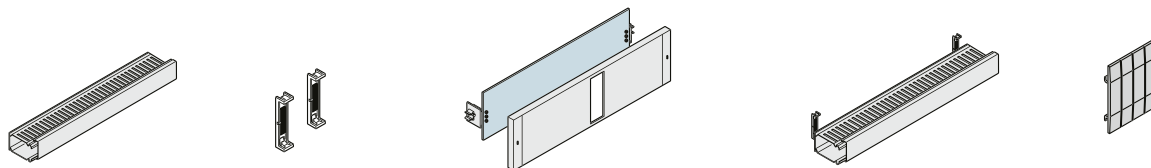

Méret	Vezeték csatorna	Fix-O-Rapid	T max megszakító beépítő készlet		Vezetékcsatorna rögzítő fülekkel		Modultakaró RAL 7035 szűrke
			H=150 mm	H=300 mm	25x60 mm	40x60 mm	
1			-	-	1SL0353A00	1SL0360A00	
2			1SL0336A00	1SL0370A00	1SL0354A00	1SL0361A00	
3	Lásd	Lásd	1SL0336A00	1SL0370A00	1SL0354A00	1SL0361A00	
4	Gemini katalógus	Gemini katalógus	1SL0337A00	1SL0371A00	1SL0355A00	1SL0362A00	M128630000
5			1SL0337A00	1SL0371A00	1SL0355A00	1SL0362A00	
6			1SL0338A00	1SL0372A00	1SL0356A00	1SL0363A00	

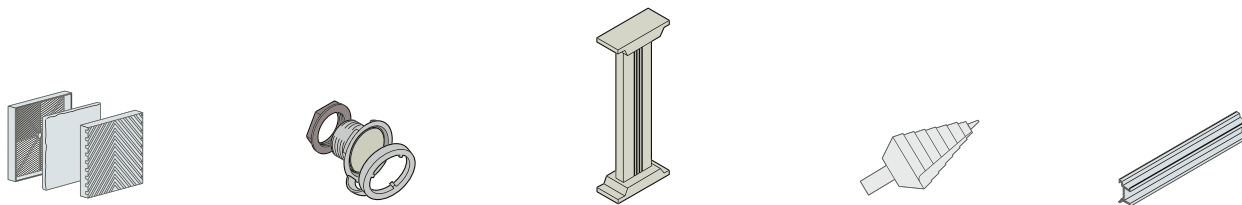

Szellőző készlet	Páramentesítő készlet	Lábazat	Univerzális fűrőfej	Kiegyenlítő
1SL0350A00	1SL0351A00	1SL0352A00	M128940000	M128510000
		-		
		-		

Kábelcsatornák

Műanyag kábelcsatornák

Minicsatornák
öntapadó fóliával

hossz 2 m



Szín	Típus	Bázis (mm)	Magasság (mm)
Fedél nélkül			
	M41 010 0000	7,5	7
(B)	M41 015 0000	10	9
	M41 020 0000	12	11
Csuklós fedéllel			
	M41 040 0000	4,5	9
	M41 045 0000	7	12
(B)	M41 050 0000	12,5	12
	M41 055 0000	17	17

Minicsatornák

hossz 2 m



Szín	Típus	Bázis (mm)	Magasság (mm)
Normál fedéllel			
	M41 080 0000	20	10
(B)	M41 081 0000	20	10
	M41 083 0000	30	10
	M41 084 0000	30	10
(B)	M41 110 0000	15	17
(C)	M01 160 0000	15	17
(D)	M01 180 0000	30	17
(B)	M41 091 0000	30	30
	M41 092 0000	40	30
	M41 093 0000	60	30
(B)	M41 117 0000	25	30
	M41 119 0000	40	30
Teljes fedéllel			
(B)	M41 101 0000	20	10
	M41 102 0000	20	10
(C)	M01 151 0000	30	10
(D)	M01 171 0000	30	10
(B)	M41 103 0000	30	17
	M41 104 0000	40	17
(B)	M41 106 0000	15	17
(B)	M41 113 0000	30	17
	M41 114 0000	30	17
(C)	M01 163 0000	40	17
(D)	M01 183 0000	40	17
(B)	M41 115 0000	60	30
	M41 116 0000	60	30
(B)	M41 120 0000	60	30

IP40 kábelcsatorna

hossz 2 m



Szín	Típus	Bázis (mm)	Magasság (mm)
(B)	M43 002 0000	40	40
(E)	M03 042 0000	60	40
(B)	M43 003 0000	60	40
(E)	M03 043 0000	80	40
(B)	M43 004 0000	80	40
(E)	M03 044 0000	100	40
(B)	M43 005 0000	100	40
(E)	M03 045 0000	120	40
(B)	M43 006 0000	120	40
(E)	M03 046 0000	60	60
(B)	M43 013 0000	60	60
(E)	M03 053 0000	80	60
(B)	M43 014 0000	80	60
(E)	M03 054 0000	100	60
(B)	M43 015 0000	100	60
(E)	M03 055 0000	120	60
(B)	M43 016 0000	120	60
(E)	M03 056 0000	150	60
(B)	M43 017 0000	150	60
(E)	M03 057 0000	200	60
(B)	M43 018 0000	100	80
(E)	M03 058 0000	100	80
(B)	M43 025 0000	120	80
(E)	M03 065 0000	120	80
(B)	M43 026 0000	150	80
(E)	M03 066 0000	150	80
(B)	M43 027 0000	200	80
(E)	M03 067 0000	200	80
(B)	M43 028 0000	200	80
(E)	M03 068 0000	200	80

IP40 szerelvényezhető
parapet kábelcsatorna

hossz 2 m



Szín	Típus	Bázis (mm)	Magasság (mm)
(B)	M43 085 0000	100	40
(E)	M03 115 0000	120	40
(B)	M43 086 0000	100	60
(E)	M03 116 0000	120	60
(B)	M43 095 0000	120	60
(E)	M03 125 0000	150	60
(B)	M43 096 0000	150	60
(E)	M03 126 0000	200	60
(B)	M43 097 0000	150	80
(E)	M03 127 0000	200	80
(B)	M43 098 0000	150	80
(E)	M03 128 0000	150	80
(B)	M43 105 0000	200	80
(E)	M03 137 0000	200	80
(B)	M43 106 0000	200	80
(E)	M03 138 0000	200	80

Esztétikus
szerelvényezhető
parapet
kábelcsatorna
hossz 2 m



Szín	Típus	Bázis (mm)	Magasság (mm)
	44 010	50	68
(B)	44 012	100	68
	44 014	150	68
	44 016	200	68

Szín	(A) Fehér RAL 9001	(B) Fehér RAL 9016	(B) Fehér RAL 9016 (C) Szürke RAL 7035 (D) Barna RAL 8014	(B) Fehér RAL 9016 (E) Szürke RAL 7030	(B) Fehér RAL 9016 (E) Szürke RAL 7030
Minőségi bizonyítvány	-	-	IMQ	IMQ	IMQ
Alkalmazási környezet	lakások/ szolgáltató-épületek	lakások	lakások	lakások/ szolgáltató-épületek	lakások/ szolgáltató-épületek
Leágazó-dobozok	nem	nem	igen	igen	igen
Szerelvény-dobozok	nem	nem	igen, külső	igen, belső	igen, belső

Vészjelzők



Megnevezés	Méretek ma x sz x mé [mm]	Rendelési kód
Falon kívüli változat, IP 55 RAL 3000 piros Világító nyomógombbal (E10-12/24V és 220V foglalattal) és 1 váltó érintkezővel, (2A, 250 V) üvegtörőkalapáccsal együtt.	100x100x50	M131800000
Süllyesztett változat, IP 55 RAL 3000 piros Instalálási lehetőség 83,5 mm tengely- vagy kerettávolságú süllyesztett szekrénybe. Világító nyomógombbal (E10-12/24V és 220 V foglalattal) és 1 váltó érintkezővel (2A, 250V) üvegtörőkalapáccsal együtt.	100x100x50	M131830000
Megnevezés		Rendelési kód
Kiegészítők, üvegtörő kalapács		M131860000
Kiegészítők, előlap üvegekkel		M131900000
Kiegészítők, izzó 12V/0,9W		M131870000
Kiegészítők, izzó 24V/1,3W		M131880000
Kiegészítők, izzó 250V/0,5W		M131890000

Elérhetőségeink

ABB Kft.

Energetika Üzletág

Email: kisfeszultseg@hu.abb.com

Cím: 1139 Budapest, Váci út 99.

<https://new.abb.com/low-voltage/hu>

Olvassa be mobiltelefonja segítségével a QR-kódot és tudjon meg többet az ABB kisfeszültségű termékeiről!

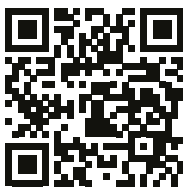

A kiadványban szereplő képek illusztrációk. A termékek folyamatos fejlesztése miatt a dokumentum tartalmának előzetes értesítés nélküli megváltoztatásának jogát fenntartjuk.

Az ABB Kft. semmilyen felelősséget nem vállal jelen dokumentumban esetleg előforduló nyomdai hibákért, illetve hiányos információkért.

Copyright 2022 ABB.

Minden jog fenntartva.

Az Ön kereskedőpartnere: