



i-家无线智能家居系统

智能一路零火线开关

Smart 1-gang Switch-3 Wireless

Z7021-H / Z7021-S



340302002600100



警告

- 为确保产品正常使用，请专职电工人员进行安装或拆卸，期间必须断开主电源。



安装注意事项

- 将开关安装在金属物品的背后，如冰箱、空调柜机等，可能会影响无线信号传输。
- 请将开关安装在塑料86底盒中，如果安装在金属86底盒中，可能会影响无线信号传输。
- 仅支持深度大于40mm的86盒暗盒安装。
- 在并无调整线路的情况下，开关组件不能直接代替双控式机械开关。
- 请远离强磁场、高温、潮湿等环境。
- 请勿将设备摔落在地或使之受到强力冲击。
- 请勿使用湿布或具挥发性的试剂擦拭设备。



声明

声明

- 所示图例仅供参考，请以实物为准。
- 产品型号及技术参数如有改动，恕不另行通知。
- 由于技术不断更新，如出现说明书与实际操作不一致时，其最终解释权归本公司。

环境

弃置产品时，请不要将其与一般生活垃圾堆放在一起，应将其交给政府指定的回收中心，这样做有利于环保。

包装清单

智能一路无线开关 × 1

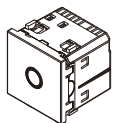

1

按键和接口说明

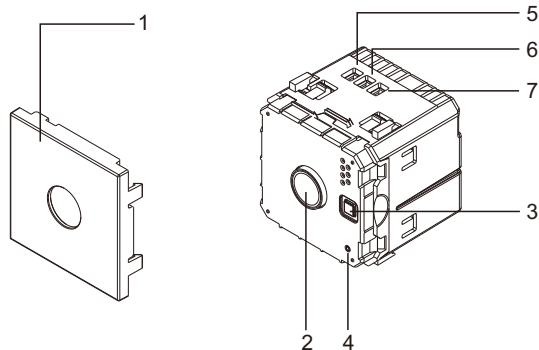

1	盖板
2	开关：单击切换开关
3	复位键：长按3秒清除设备组网信息并进入组网模式
4	指示灯：闪烁，组网模式开启 常亮，无线信号异常
5	Load：负载接口
6	L：火线接口
7	N：零线接口

【注】详细的产品功能及系统调试方法请查看APP的帮助。

2

接线图

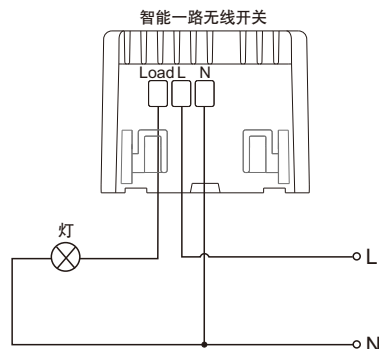

厦门ABB振威电器设备有限公司

地址：厦门市软件园二期望海路23号

邮政编码：361008

服务热线：800-820-9696 / 400-820-9696

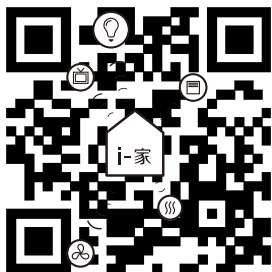

扫一扫，了解i-家多一点
www.abb.cn/i-jia



3 规格参数和负载说明

工作电压	AC 220V, 50/60Hz
产品尺寸	44×46×42 mm
工作环境温度	-10℃ ~ 45℃
工作环境湿度	≤95%RH, 且不结露
IP等级	IP20

负载类型	最高负载(W)
白炽灯	1000
荧光灯(电子镇流器)/CFL	750
LED	500
风扇	200 VA

【注】1.由于市场上的灯具类型存在差异性,建议采用网站上推荐的灯具类型,以获得最佳使用效果。
2.如需用开关同时控制多盏灯,则每路开关所并联灯的总功率不应超过额定负载。

4 安装

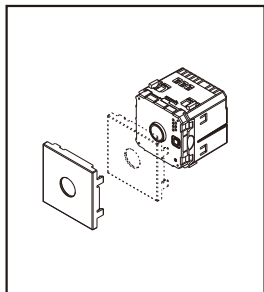

1. 拆开盖板。

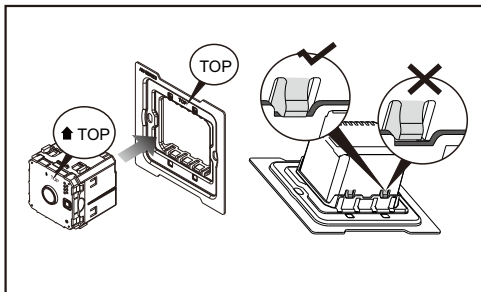

2. 装上安装支架,需保证设备的卡扣完全扣入支架中。

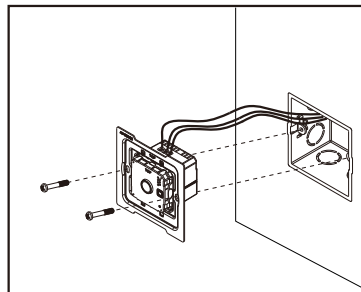

3. 接线,并用螺钉将设备固定在86盒上。

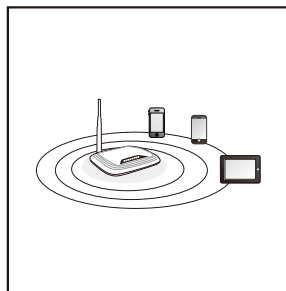

4. 通过手机完成系统所有设备的调试(调试步骤请查看APP帮助)。

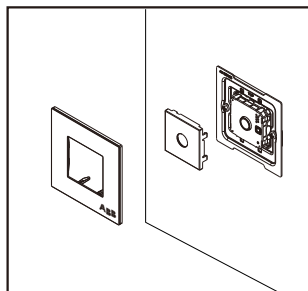

5. 依次装上盖板和面板。

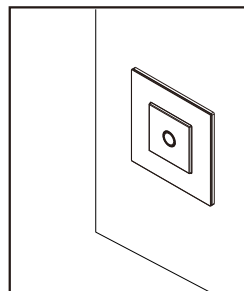

6. 安装完成。

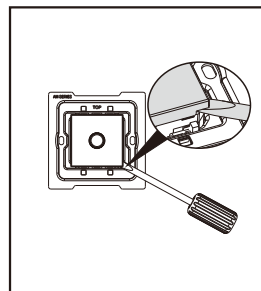

拆卸盖板:用螺丝刀将盖板的四个角依次撬起,即可拆开。

5 相关产品

本产品安装过程中使用的面板及安装支架请另行购买。



面板



安装支架

型号	面板与安装支架
Z7011-H	欧悦系列44x44面板支架
Z7011-S	德逸系列44x44面板支架

部件名称	有毒有害物质或元素					
	铅(Pb)	汞(Hg)	镉(Cd)	六价铬(Cr ⁶⁺)	多溴联苯(PBB)	多溴二联苯醚(PBDE)
PCB	○	○	○	○	○	○
PCBA焊点	×	○	○	○	○	○
元器件(含模块)	×	○	○	○	○	○
金属结构件	○	○	○	○	○	○
塑胶结构件	○	○	○	○	○	○
纸质配件	○	○	○	○	○	○
线缆	○	○	○	○	○	○

○:表示该有毒有害物质在该部件所有均质材料中的含量均在SJ/T11363-2006标准规定的限量要求以下或非有意添加。

×:表示该有毒有害物质至少在该部件的某一均质材料中的含量超出SJ/T11363-2006标准规定的限量要求,但不表示对人体有害。元器件中铅超标,均因玻璃受目前行业技术水平的局限而铅超标,我司将在行业技术改进后及时替换成新材料。



此环保使用期限只适用于产品在产品手册中所规定的条件下工作。

保修卡

客户名称: _____

产品型号: _____

购买日期: _____年 _____月 _____日

产品序列号: _____

销售商: _____

以上资料由销售商填写,产品购买日期为保用期起算日,涂改、未盖章或空白未填无效。

非常感谢您选购我们的产品,为使您更好的享受本公司完善的服务,避免您的权益受到损失,请认真阅读本条款,并协同销售商准确填写本卡相关内容。

- 您的销售商将直接为您提供相关购销合同中约定的产品保用期服务,请务必和销售商仔细确认。
- 本公司将为本公司产品提供18个月返厂免费维修服务(含维修人工费及元件更换),此日期自产品序列号中包含的出厂日期开始计算。
- 下列情况将无法享受免费服务:
 - 任何可证明产品购买、出厂日期的标志无法准确识别的;
 - 未按照使用说明内容,采用错误的方法使用、维护本产品,导致产品损坏的;
 - 由不可抗力或非产品本身引起的意外事件导致产品损坏的;
 - 未经本公司授权对产品进行修改、改装或其它维修行为而导致的产品损坏;
- 产品的保用期不会因做过维修服务而延期,但因产品本身原因导致的同一故障,将享受额外3个月的免费维修服务;保用范围之外,本公司将继续为用户提供优质的有偿服务。